

Inspiron 17/17R

Instrukcja użytkownika

Model komputera: Inspiron 3721/5721/3737/5737

Model wg normy: P17E

Typ wg normy: P17E001/P17E002



Uwagi, przestrogi i ostrzeżenia



UWAGA: Napis UWAGA wskazuje ważną informację, która pozwala lepiej wykorzystać posiadany komputer.



PRZESTROGA: Napis PRZESTROGA informuje o sytuacjach, w których postępowanie niezgodne z instrukcjami może doprowadzić do uszkodzenia sprzętu lub utraty danych.



OSTRZEŻENIE: Napis OSTRZEŻENIE informuje o sytuacjach, w których występuje ryzyko uszkodzenia sprzętu, obrażeń ciała lub śmierci.

© 2013 Dell Inc.

Znaki towarowe użyte w tekście: Dell™, logo DELL i Inspiron™ są znakami towarowymi firmy Dell Inc.; Microsoft®, Windows® i logo przycisku Start systemu Windows są znakami towarowymi lub zastrzeżonymi znakami towarowymi firmy Microsoft Corporation w Stanach Zjednoczonych i/lub w innych krajach; Bluetooth® jest zastrzeżonym znakiem towarowym firmy Bluetooth SIG, Inc. i jest wykorzystywany przez firmę Dell na podstawie licencji.

Spis treści

Przed przystąpieniem do serwisowania komputera	9
Przed rozpoczęciem pracy.	9
Zalecane narzędzia	9
Instrukcje dotyczące bezpieczeństwa	10
Po zakończeniu serwisowania komputera	11
Wymontowywanie akumulatora	12
Procedura	12
Instalowanie akumulatora	13
Procedura	13
Wymontowywanie napędu dysków optycznych	14
Przed wykonaniem procedury	14
Procedura	14
Instalowanie napędu dysków optycznych	16
Procedura	16
Po wykonaniu procedury	16
Wymontowywanie klawiatury	17
Przed wykonaniem procedury	17
Procedura	17
Instalowanie klawiatury	19
Procedura	19
Po wykonaniu procedury	19
Wymontowywanie pokrywy dolnej	20
Przed wykonaniem procedury	20
Procedura	20

Instalowanie pokrywy dolnej	21
Procedura	21
Po wykonaniu procedury	21
Wymontowywanie modułów pamięci	22
Przed wykonaniem procedury	22
Procedura	22
Instalowanie modułów pamięci	23
Procedura	23
Po wykonaniu procedury	23
Wymontowywanie dysku twardego	24
Przed wykonaniem procedury	24
Procedura	24
Instalowanie dysku twardego	26
Procedura	26
Po wykonaniu procedury	26
Wymontowywanie baterii pastylkowej	27
Przed wykonaniem procedury	27
Procedura	27
Instalowanie baterii pastylkowej	28
Procedura	28
Po wykonaniu procedury	28
Wymontowywanie podparcia dłoni	29
Przed wykonaniem procedury	29
Procedura	29
Instalowanie podparcia dłoni	32
Procedura	32
Po wykonaniu procedury	32

Wymontowywanie karty Mini-Card sieci bezprzewodowej	33
Przed wykonaniem procedury	33
Procedura	33
Instalowanie karty Mini-Card sieci bezprzewodowej	35
Procedura	35
Po wykonaniu procedury	35
Wymontowywanie płyty we/wy	36
Przed wykonaniem procedury	36
Procedura	36
Instalowanie płyty we/wy	37
Procedura	37
Po wykonaniu procedury	37
Wymontowywanie płyty systemowej	38
Przed wykonaniem procedury	38
Procedura	39
Instalowanie płyty systemowej	42
Procedura	42
Po wykonaniu procedury	43
Wymontowywanie wentylatora	44
Przed wykonaniem procedury	44
Procedura	45
Instalowanie wentylatora	46
Procedura	46
Po wykonaniu procedury	46
Wymontowywanie radiatora	47
Przed wykonaniem procedury	47
Procedura	48

Instalowanie radiatora	49
Procedura	49
Po wykonaniu procedury	49
Wymontowywanie przejściówki dysku twardego	50
Przed wykonaniem procedury	50
Procedura	51
Instalowanie przejściówki dysku twardego	52
Procedura	52
Po wykonaniu procedury	52
Wymontowywanie głośników	53
Przed wykonaniem procedury	53
Procedura	54
Instalowanie głośników	55
Procedura	55
Po wykonaniu procedury	55
Wymontowywanie zestawu wyświetlacza	56
Przed wykonaniem procedury	56
Procedura	57
Instalowanie zestawu wyświetlacza	58
Procedura	58
Po wykonaniu procedury	58
Wymontowywanie osłony wyświetlacza	59
Przed wykonaniem procedury	59
Procedura	60
Instalowanie osłony wyświetlacza	61
Procedura	61
Po wykonaniu procedury	61

Wymontowywanie zawiasów wyświetlacza	62
Przed wykonaniem procedury	62
Procedura	63
Instalowanie zawiasów wyświetlacza	64
Procedura	64
Po wykonaniu procedury	64
Wymontowywanie panelu wyświetlacza	65
Przed wykonaniem procedury	65
Procedura	66
Instalowanie panelu wyświetlacza	67
Procedura	67
Po wykonaniu procedury	67
Wymontowywanie modułu kamery	68
Przed wykonaniem procedury	68
Procedura	69
Instalowanie modułu kamery	70
Procedura	70
Po wykonaniu procedury	70
Wymontowywanie gniazda zasilacza	71
Przed wykonaniem procedury	71
Procedura	72
Instalowanie gniazda zasilacza	73
Procedura	73
Po wykonaniu procedury	73
Ładowanie systemu BIOS.	74

Przed przystąpieniem do serwisowania komputera

Przed rozpoczęciem pracy

 **PRZESTROGA:** Aby zapobiec utracie danych, należy zapisać i zamknąć wszystkie otwarte pliki i zakończyć wszystkie programy.

- 1 Zapisz i zamknij wszystkie otwarte pliki, zamknij wszystkie otwarte programy, a następnie wyłącz komputer.
 - *Windows 8:* Wskaż prawy dolny lub prawy górny róg ekranu, aby otworzyć pasek boczny paneli, a następnie kliknij kolejno polecenia **Ustawienia** → **Zasilanie** → **Zamknij**.
 - *Windows 7:* Kliknij kolejno polecenia **Start**  → **Zamknij**.

 **UWAGA:** Jeśli używasz innego systemu operacyjnego, wyłącz komputer zgodnie z instrukcjami odpowiednimi dla tego systemu.

- 2 Po wyłączeniu komputera odłącz go od gniazdka elektrycznego.
- 3 Odłącz od komputera wszystkie kable, takie jak kabel zasilania i kable USB.
- 4 Odłącz od komputera wszystkie urządzenia peryferyjne.









Zalecane narzędzia

Procedury przedstawione w tym dokumencie mogą wymagać użycia następujących narzędzi:

- Wkrętak krzyżakowy
- Rysik z tworzywa sztucznego

Instrukcje dotyczące bezpieczeństwa

Aby uchronić komputer przed uszkodzeniem i zapewnić sobie bezpieczeństwo, należy przestrzegać następujących zaleceń dotyczących bezpieczeństwa.

-  **OSTRZEŻENIE:** Przed przystąpieniem do wykonywania czynności wymagających otwarcia obudowy komputera należy zapoznać się z instrukcjami dotyczącymi bezpieczeństwa dostarczonymi z komputerem. Dodatkowe zalecenia dotyczące zalecanych procedur można znaleźć na stronie internetowej Regulatory Compliance (Informacje o zgodności z przepisami prawnymi) pod adresem dell.com/regulatory_compliance.
-  **OSTRZEŻENIE:** Przed otwarciem jakichkolwiek pokryw lub paneli należy odłączyć komputer od wszystkich źródeł zasilania. Po zakończeniu pracy należy najpierw zainstalować wszystkie pokrywy i panele oraz wkręcić śruby, a dopiero potem podłączyć zasilanie.
-  **PRZESTROGA:** Procedury wymagające otwarcia pokrywy komputera i dostępu do wewnętrznych podzespołów powinny być wykonywane tylko przez wykwalifikowanych serwisantów.
-  **PRZESTROGA:** Aby uniknąć uszkodzenia komputera, należy pracować na płaskiej i czystej powierzchni.
-  **PRZESTROGA:** Kabel sieciowy należy odłączyć najpierw od komputera, a następnie od urządzenia sieciowego.
-  **PRZESTROGA:** Przy odłączaniu kabla należy pociągnąć za wtyczkę lub uchwyt, a nie za sam kabel. Niektóre kable mają złącza z zatraskami lub nakrętki, które należy otworzyć lub odkręcić przed odłączeniem kabla. Odłączając kable, należy je trzymać w linii prostej, aby uniknąć wygięcia styków w złączach. Podłączając kable, należy zwrócić uwagę na prawidłowe zorientowanie złączy i gniazd.
-  **PRZESTROGA:** Przed dotknięciem dowolnego elementu wewnątrz komputera należy pozbyć się ładunków elektrostatycznych z ciała, dotykając dowolnej nielakierowanej powierzchni komputera, np. metalowych elementów z tyłu komputera. Podczas pracy należy okresowo dotykać nielakierowanej powierzchni metalowej w celu odprowadzenia ładunków elektrostatycznych, które mogłyby spowodować uszkodzenie wewnętrznych elementów.
-  **PRZESTROGA:** Karty i podzespoły należy trzymać za krawędzie i unikać dotykania wtyków i złączy.

Po zakończeniu serwisowania komputera

 **PRZESTROGA: Pozostawienie nieużywanych lub nieprzykręconych śrub wewnątrz komputera może poważnie uszkodzić komputer.**

- 1 Przykręć wszystkie śruby i sprawdź, czy żadne nieużywane śruby nie pozostały wewnątrz komputera.
- 2 Podłącz wszelkie kable, urządzenia peryferyjne i inne elementy odłączone przed przystąpieniem do pracy.
- 3 Podłącz komputer do gniazdka elektrycznego.
- 4 Włącz komputer.

Wymontowywanie akumulatora

! **OSTRZEŻENIE:** Przed przystąpieniem do wykonywania czynności wymagających otwarcia obudowy komputera należy zapoznać się z instrukcjami dotyczącymi bezpieczeństwa dostarczonymi z komputerem i wykonać procedurę przedstawioną w sekcji „Przed przystąpieniem do serwisowania komputera” na stronie 9. Po zakończeniu pracy wykonaj procedurę przedstawioną w sekcji „Po zakończeniu serwisowania komputera” na stronie 11. Dodatkowe zalecenia dotyczące zalecanych procedur można znaleźć na stronie internetowej Regulatory Compliance (Informacje o zgodności z przepisami prawnymi) pod adresem dell.com/regulatory_compliance.

Procedura

- 1 Zamknij wyświetlacz i odwróć komputer spodem do góry.
- 2 Przesuń zatrzaski na zewnątrz, aby odblokować akumulator. Odblokowanie akumulatora jest sygnalizowane kliknięciem.
- 3 Wymij akumulator z podstawy komputera.



1 akumulator

2 zatrzaski akumulatora (2)

- 4 Odwróć komputer i otwórz wyświetlacz, odchylając go najdalej, jak to możliwe.
- 5 Po odłączeniu komputera od źródła zasilania naciśnij i przytrzymaj przez 5 sekund przycisk zasilania, aby odprowadzić ładunki elektryczne z płyty systemowej.

Instalowanie akumulatora

 **OSTRZEŻENIE:** Przed przystąpieniem do wykonywania czynności wymagających otwarcia obudowy komputera należy zapoznać się z instrukcjami dotyczącymi bezpieczeństwa dostarczonymi z komputerem i wykonać procedurę przedstawioną w sekcji „Przed przystąpieniem do serwisowania komputera” na stronie 9. Po zakończeniu pracy wykonaj procedurę przedstawioną w sekcji „Po zakończeniu serwisowania komputera” na stronie 11. Dodatkowe zalecenia dotyczące zalecanych procedur można znaleźć na stronie internetowej Regulatory Compliance (Informacje o zgodności z przepisami prawnymi) pod adresem dell.com/regulatory_compliance.

Procedura

Dopasuj zaczepy na akumulatorze do szczelin we wnęce akumulatora i dociśnij akumulator, aż zostanie osadzony.

Wymontowywanie napędu dysków optycznych

! **OSTRZEŻENIE:** Przed przystąpieniem do wykonywania czynności wymagających otwarcia obudowy komputera należy zapoznać się z instrukcjami dotyczącymi bezpieczeństwa dostarczonymi z komputerem i wykonać procedurę przedstawioną w sekcji „Przed przystąpieniem do serwisowania komputera” na stronie 9. Po zakończeniu pracy wykonaj procedurę przedstawioną w sekcji „Po zakończeniu serwisowania komputera” na stronie 11. Dodatkowe zalecenia dotyczące zalecanych procedur można znaleźć na stronie internetowej Regulatory Compliance (Informacje o zgodności z przepisami prawnymi) pod adresem dell.com/regulatory_compliance.

Przed wykonaniem procedury

Wymontuj akumulator. Zobacz „Wymontowywanie akumulatora” na stronie 12.

Procedura

- 1 Wykręć śrubę mocującą zestaw napędu dysków optycznych do podstawy komputera.
- 2 Wsuń napęd dysków optycznych z wnęki, popychając napęd palcami.



1 śruba

2 zestaw napędu dysków optycznych

- 3 Wykręć śrubę mocującą wspornik napędu dysków optycznych do napędu i zdejmij wspornik z napędu dysków optycznych.
- 4 Ostrożnie pociągnij osłonę napędu dysków optycznych i zdejmij ją z napędu dysków optycznych.



1	osłona napędu dysków optycznych	2	napęd dysków optycznych
3	śruba	4	wspornik napędu dysków optycznych

Instalowanie napędu dysków optycznych

 **OSTRZEŻENIE:** Przed przystąpieniem do wykonywania czynności wymagających otwarcia obudowy komputera należy zapoznać się z instrukcjami dotyczącymi bezpieczeństwa dostarczonymi z komputerem i wykonać procedurę przedstawioną w sekcji „Przed przystąpieniem do serwisowania komputera” na stronie 9. Po zakończeniu pracy wykonaj procedurę przedstawioną w sekcji „Po zakończeniu serwisowania komputera” na stronie 11. Dodatkowe zalecenia dotyczące zalecanych procedur można znaleźć na stronie internetowej Regulatory Compliance (Informacje o zgodności z przepisami prawnymi) pod adresem dell.com/regulatory_compliance.

Procedura

- 1 Dopasuj zaczepy na osłonie napędu dysków optycznych do szczeliny na napędzie i zatrzaśnij osłonę.
- 2 Dopasuj otwór na śrubę we wsporniku napędu dysków optycznych z otworem w zestawie napędu dysków optycznych i wkręć śrubę mocującą wspornik do zestawu napędu dysków optycznych.
- 3 Wsuń zestaw napędu dysków optycznych do wnęki i upewnij się, że otwór na śrubę we wsporniku napędu dysków optycznych jest dopasowany do otworu w podstawie komputera.
- 4 Wkręć śrubę mocującą zestaw napędu dysków optycznych do podstawy komputera.

Po wykonaniu procedury

Zainstaluj akumulator. Zobacz „Instalowanie akumulatora” na stronie 13.

Wymontowywanie klawiatury

⚠ OSTRZEŻENIE: Przed przystąpieniem do wykonywania czynności wymagających otwarcia obudowy komputera należy zapoznać się z instrukcjami dotyczącymi bezpieczeństwa dostarczonymi z komputerem i wykonać procedurę przedstawioną w sekcji „Przed przystąpieniem do serwisowania komputera” na stronie 9. Po zakończeniu pracy wykonaj procedurę przedstawioną w sekcji „Po zakończeniu serwisowania komputera” na stronie 11. Dodatkowe zalecenia dotyczące zalecanych procedur można znaleźć na stronie internetowej Regulatory Compliance (Informacje o zgodności z przepisami prawnymi) pod adresem dell.com/regulatory_compliance.

Przed wykonaniem procedury

Wymontuj akumulator. Zobacz „Wymontowywanie akumulatora” na stronie 12.

Procedura

- 1 Otwórz wyświetlacz możliwie jak najszerzej.
- 2 Rysikiem z tworzywa sztucznego podważ klawiaturę spod zaczepów w podparciu dłoni.

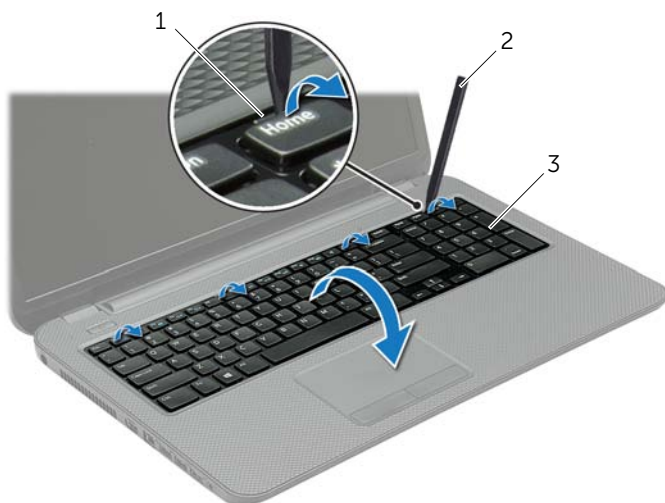

1 zaczepy (4)

2 rysik z tworzywa sztucznego

3 klawiatura

- 3 Odwróć klawiaturę i ułóż ją na podparciu dłoni.
- 4 Unieś dźwignię złącza i odłącz kabel klawiatury od złącza klawiatury.
- 5 Zdejmij klawiaturę z podparcia dłoni.

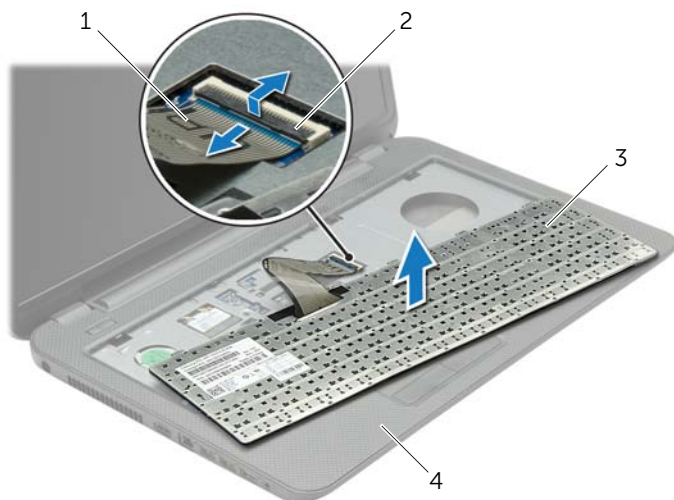

1	kabel klawiatury	2	zatrząsk złącza
3	klawiatura	4	podparcie dłoni

Instalowanie klawiatury

 **OSTRZEŻENIE:** Przed przystąpieniem do wykonywania czynności wymagających otwarcia obudowy komputera należy zapoznać się z instrukcjami dotyczącymi bezpieczeństwa dostarczonymi z komputerem i wykonać procedurę przedstawioną w sekcji „Przed przystąpieniem do serwisowania komputera” na stronie 9. Po zakończeniu pracy wykonaj procedurę przedstawioną w sekcji „Po zakończeniu serwisowania komputera” na stronie 11. Dodatkowe zalecenia dotyczące zalecanych procedur można znaleźć na stronie internetowej Regulatory Compliance (Informacje o zgodności z przepisami prawnymi) pod adresem dell.com/regulatory_compliance.

Procedura

- 1 Podłącz kabel klawiatury do złącza kabla klawiatury i naciśnij dźwignię złącza, aby umocować kabel.
- 2 Umieść zaczepy znajdujące się na spodzie klawiatury w szczelinach w podparciu dłoni i ułóż klawiaturę na podparciu dłoni.
- 3 Delikatnie dociśnij krawędzie klawiatury, aby ją zabezpieczyć pod zaczepami w podparciu dłoni.
- 4 Wkręć śruby mocujące klawiaturę do podstawy komputera.

Po wykonaniu procedury

Zainstaluj akumulator. Zobacz „Instalowanie akumulatora” na stronie 13.

Wymontowywanie pokrywy dolnej

⚠ OSTRZEŻENIE: Przed przystąpieniem do wykonywania czynności wymagających otwarcia obudowy komputera należy zapoznać się z instrukcjami dotyczącymi bezpieczeństwa dostarczonymi z komputerem i wykonać procedurę przedstawioną w sekcji „Przed przystąpieniem do serwisowania komputera” na stronie 9. Po zakończeniu pracy wykonaj procedurę przedstawioną w sekcji „Po zakończeniu serwisowania komputera” na stronie 11. Dodatkowe zalecenia dotyczące zalecanych procedur można znaleźć na stronie internetowej Regulatory Compliance (Informacje o zgodności z przepisami prawnymi) pod adresem dell.com/regulatory_compliance.

Przed wykonaniem procedury

Wymontuj akumulator. Zobacz „Wymontowywanie akumulatora” na stronie 12.

Procedura

- 1 Wykręć trzy śruby mocujące pokrywę dolną do podstawy komputera.
- 2 Koniuszkami palców pociągnij pokrywę dolną, aby ją wyjąć ze szczeliny w podstawie komputera.



1 śruby mocujące (2)

2 pokrywa dolna

Instalowanie pokrywy dolnej

 **OSTRZEŻENIE:** Przed przystąpieniem do wykonywania czynności wymagających otwarcia obudowy komputera należy zapoznać się z instrukcjami dotyczącymi bezpieczeństwa dostarczonymi z komputerem i wykonać procedurę przedstawioną w sekcji „Przed przystąpieniem do serwisowania komputera” na stronie 9. Po zakończeniu pracy wykonaj procedurę przedstawioną w sekcji „Po zakończeniu serwisowania komputera” na stronie 11. Dodatkowe zalecenia dotyczące zalecanych procedur można znaleźć na stronie internetowej Regulatory Compliance (Informacje o zgodności z przepisami prawnymi) pod adresem dell.com/regulatory_compliance.

Procedura

- 1 Wsuń zaczepy w pokrywę dolnej do szczelin w podstawie komputera i wciśnij pokrywę dolną na miejsce.
- 2 Wkręć śruby mocujące pokrywę dolną do podstawy komputera.

Po wykonaniu procedury

Zainstaluj akumulator. Zobacz „Instalowanie akumulatora” na stronie 13.

Wymontowywanie modułów pamięci

⚠ OSTRZEŻENIE: Przed przystąpieniem do wykonywania czynności wymagających otwarcia obudowy komputera należy zapoznać się z instrukcjami dotyczącymi bezpieczeństwa dostarczonymi z komputerem i wykonać procedurę przedstawioną w sekcji „Przed przystąpieniem do serwisowania komputera” na stronie 9. Po zakończeniu pracy wykonaj procedurę przedstawioną w sekcji „Po zakończeniu serwisowania komputera” na stronie 11. Dodatkowe zalecenia dotyczące zalecanych procedur można znaleźć na stronie internetowej Regulatory Compliance (Informacje o zgodności z przepisami prawnymi) pod adresem dell.com/regulatory_compliance.

Przed wykonaniem procedury

- 1 Wymontuj akumulator. Zobacz „Wymontowywanie akumulatora” na stronie 12.
- 2 Wymontuj pokrywę dolną. Zobacz „Wymontowywanie pokrywy dolnej” na stronie 20.

Procedura

- 1 Ostrożnie rozciągnij palcami zatrzaski zabezpieczające znajdujące się na końcach każdego gniazda modułu pamięci, aż moduł odskoczy.
- 2 Wymij moduł pamięci z gniazda.

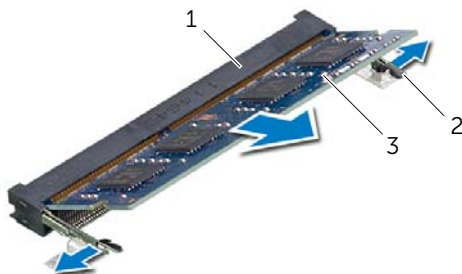

1	gniazdo modułu pamięci	2	zatrzaski (2)
3	moduł pamięci		

Instalowanie modułów pamięci

 **OSTRZEŻENIE:** Przed przystąpieniem do wykonywania czynności wymagających otwarcia obudowy komputera należy zapoznać się z instrukcjami dotyczącymi bezpieczeństwa dostarczonymi z komputerem i wykonać procedurę przedstawioną w sekcji „Przed przystąpieniem do serwisowania komputera” na stronie 9. Po zakończeniu pracy wykonaj procedurę przedstawioną w sekcji „Po zakończeniu serwisowania komputera” na stronie 11. Dodatkowe zalecenia dotyczące zalecanych procedur można znaleźć na stronie internetowej Regulatory Compliance (Informacje o zgodności z przepisami prawnymi) pod adresem dell.com/regulatory_compliance.

Procedura

- 1 Dopasuj wycięcie w module pamięci do wypustki w gnieździe.
- 2 Mocno wsuń moduł pamięci do gniazda pod kątem 45 stopni i dociśnij go, aż zostanie osadzony.





UWAGA: Jeśli nie usłyszysz kliknięcia, wyjmij moduł pamięci i zainstaluj go ponownie.

Po wykonaniu procedury

- 1 Zainstaluj pokrywę dolną. Zobacz „Instalowanie pokrywy dolnej” na stronie 21.
- 2 Zainstaluj akumulator. Zobacz „Instalowanie akumulatora” na stronie 13.

Wymontowywanie dysku twardego

 **OSTRZEŻENIE:** Przed przystąpieniem do wykonywania czynności wymagających otwarcia obudowy komputera należy zapoznać się z instrukcjami dotyczącymi bezpieczeństwa dostarczonymi z komputerem i wykonać procedurę przedstawioną w sekcji „Przed przystąpieniem do serwisowania komputera” na stronie 9. Po zakończeniu pracy wykonaj procedurę przedstawioną w sekcji „Po zakończeniu serwisowania komputera” na stronie 11. Dodatkowe zalecenia dotyczące zalecanych procedur można znaleźć na stronie internetowej Regulatory Compliance (Informacje o zgodności z przepisami prawnymi) pod adresem dell.com/regulatory_compliance.

 **PRZESTROGA:** Nie należy wyjmować dysku twardego, gdy komputer jest włączony lub w stanie uśpienia, ponieważ może to spowodować utratę danych.

 **PRZESTROGA:** Dyski twarde są bardzo delikatne. Z dyskiem twardym należy obchodzić się bardzo ostrożnie.

Przed wykonaniem procedury

- 1 Wymontuj akumulator. Zobacz „Wymontowywanie akumulatora” na stronie 12.
- 2 Wymontuj pokrywę dolną. Zobacz „Wymontowywanie pokrywy dolnej” na stronie 20.

Procedura

- 1 Wykręć śruby mocujące zestaw dysku twardego do podstawy komputera.
- 2 Pociągając za uchwyt, przesunij zestaw dysku twardego, aby oddzielić go od płyty systemowej.

3 Pociągając za uchwyt, wyjmij zestaw dysku twardego z podstawy komputera.

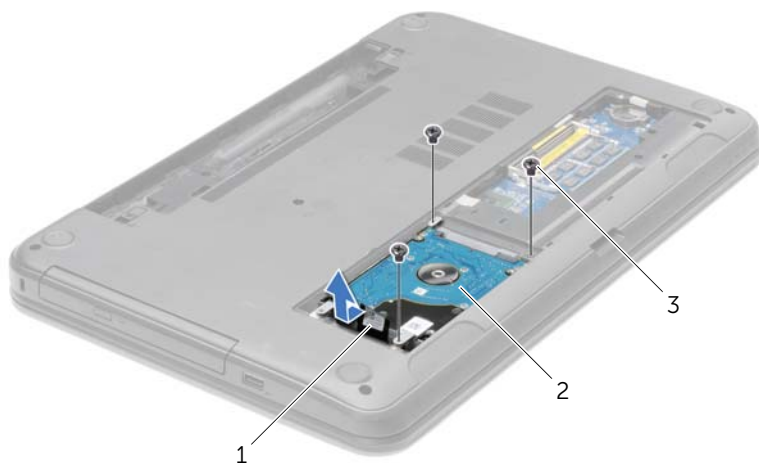

1 uchwyt

2 zestaw dysku twardego

3 śruby (3)

4 Wykręć śruby mocujące wspornik do dysku twardego.

5 Pociągając za uchwyt, zdejmij wspornik dysku twardego z dysku.



1 dysk twardy

2 śruby (4)

3 wspornik dysku twardego

Instalowanie dysku twardego

 **OSTRZEŻENIE:** Przed przystąpieniem do wykonywania czynności wymagających otwarcia obudowy komputera należy zapoznać się z instrukcjami dotyczącymi bezpieczeństwa dostarczonymi z komputerem i wykonać procedurę przedstawioną w sekcji „Przed przystąpieniem do serwisowania komputera” na stronie 9. Po zakończeniu pracy wykonaj procedurę przedstawioną w sekcji „Po zakończeniu serwisowania komputera” na stronie 11. Dodatkowe zalecenia dotyczące zalecanych procedur można znaleźć na stronie internetowej Regulatory Compliance (Informacje o zgodności z przepisami prawnymi) pod adresem dell.com/regulatory_compliance.

 **PRZESTROGA:** Dyski twarde są bardzo delikatne. Z dyskiem twardym należy obchodzić się bardzo ostrożnie.

Procedura

- 1 Dopasuj otwory na śruby we wsporniku dysku twardego do otworów w dysku twardym.
- 2 Wkręć śruby mocujące wspornik do dysku twardego.
- 3 Umieść zestaw dysku twardego we wnęce dysku twardego.
- 4 Pociągając za uchwyt, przesuń zestaw dysku twardego w kierunku złącza, aby podłączyć dysk do złącza na płycie systemowej.
- 5 Wkręć śruby mocujące zestaw dysku twardego do podstawy komputera.

Po wykonaniu procedury

- 1 Zainstaluj pokrywę dolną. Zobacz „Instalowanie pokrywy dolnej” na stronie 21.
- 2 Zainstaluj akumulator. Zobacz „Instalowanie akumulatora” na stronie 13.

Wymontowywanie baterii pastylkowej

! **OSTRZEŻENIE:** Przed przystąpieniem do wykonywania czynności wymagających otwarcia obudowy komputera należy zapoznać się z instrukcjami dotyczącymi bezpieczeństwa dostarczonymi z komputerem i wykonać procedurę przedstawioną w sekcji „Przed przystąpieniem do serwisowania komputera” na stronie 9. Po zakończeniu pracy wykonaj procedurę przedstawioną w sekcji „Po zakończeniu serwisowania komputera” na stronie 11. Dodatkowe zalecenia dotyczące zalecanych procedur można znaleźć na stronie internetowej Regulatory Compliance (Informacje o zgodności z przepisami prawnymi) pod adresem dell.com/regulatory_compliance.

△ **PRZESTROGA:** Wyjęcie baterii pastylkowej spowoduje zresetowanie ustawień systemu BIOS. Zalecane jest zanotowanie aktualnych ustawień systemu BIOS przed wyjęciem baterii pastylkowej.

Przed wykonaniem procedury

- 1 Wymontuj akumulator. Zobacz „Wymontowywanie akumulatora” na stronie 12.
- 2 Wymontuj pokrywę dolną. Zobacz „Wymontowywanie pokrywy dolnej” na stronie 20.

Procedura

Rysikiem z tworzywa sztucznego delikatnie podważ baterię pastylkową i wyjmij ją z gniazda na płycie systemowej.

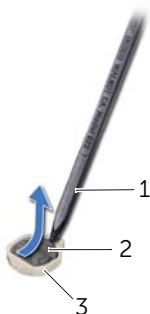

1	rysik z tworzywa sztucznego	2	bateria pastylkowa
3	gniazdo baterii		

Instalowanie baterii pastylkowej

 **OSTRZEŻENIE:** Przed przystąpieniem do wykonywania czynności wymagających otwarcia obudowy komputera należy zapoznać się z instrukcjami dotyczącymi bezpieczeństwa dostarczonymi z komputerem i wykonać procedurę przedstawioną w sekcji „Przed przystąpieniem do serwisowania komputera” na stronie 9. Po zakończeniu pracy wykonaj procedurę przedstawioną w sekcji „Po zakończeniu serwisowania komputera” na stronie 11. Dodatkowe zalecenia dotyczące zalecanych procedur można znaleźć na stronie internetowej Regulatory Compliance (Informacje o zgodności z przepisami prawnymi) pod adresem dell.com/regulatory_compliance.

 **OSTRZEŻENIE:** Nieprawidłowe zainstalowanie baterii może grozić jej wybuchem. Baterie i akumulatory należy wymieniać tylko na inne baterie lub akumulatory tego samego typu lub ich odpowiedniki. Zużyte baterie i akumulatory należy utylizować zgodnie z instrukcjami producenta.

Procedura

Włóż baterię pastylkową z biegunem dodatnim skierowanym do góry do gniazda na płycie systemowej.

Po wykonaniu procedury

- 1 Zainstaluj pokrywę dolną. Zobacz „Instalowanie pokrywy dolnej” na stronie 21.
- 2 Zainstaluj akumulator. Zobacz „Instalowanie akumulatora” na stronie 13.

Wymontowywanie podparcia dłoni

⚠ OSTRZEŻENIE: Przed przystąpieniem do wykonywania czynności wymagających otwarcia obudowy komputera należy zapoznać się z instrukcjami dotyczącymi bezpieczeństwa dostarczonymi z komputerem i wykonać procedurę przedstawioną w sekcji „Przed przystąpieniem do serwisowania komputera” na stronie 9. Po zakończeniu pracy wykonaj procedurę przedstawioną w sekcji „Po zakończeniu serwisowania komputera” na stronie 11. Dodatkowe zalecenia dotyczące zalecanych procedur można znaleźć na stronie internetowej Regulatory Compliance (Informacje o zgodności z przepisami prawnymi) pod adresem dell.com/regulatory_compliance.

Przed wykonaniem procedury

- 1 Wymontuj akumulator. Zobacz „Wymontowywanie akumulatora” na stronie 12.
- 2 Wymontuj pokrywę dolną. Zobacz „Wymontowywanie pokrywy dolnej” na stronie 20.
- 3 Wymontuj klawiaturę. Zobacz „Wymontowywanie klawiatury” na stronie 17.

Procedura

- 1 Wykręć śruby mocujące podparcie dłoni do podstawy komputera.



1 śruby (12)

- 2 Odwróć komputer i otwórz wyświetlacz, odchylając go najdalej, jak to możliwe.
- 3 Unieś zatrzask złącza i pociągając za uchwyt, odłącz kabel przycisku zasilania i kabel tabliczki dotykowej od płyty systemowej.



1	kabel przycisku zasilania	2	uchwyty (2)
3	dźwignie złączy (2)	4	kabel tabliczki dotykowej

- 4 Wykręć śruby mocujące podparcie dłoni do podstawy komputera.
- 5 Rysikiem z tworzywa sztucznego podważ podparcie dłoni i uwolnij zaczepy w podparciu dłoni ze szczelin w podstawie komputera.

△ PRZESTROGA: Oddziel podparcie dłoni od zestawu wyświetlacza, uważając, aby nie uszkodzić zestawu wyświetlacza.

- 6 Wyjmij podparcie dłoni z podstawy komputera.

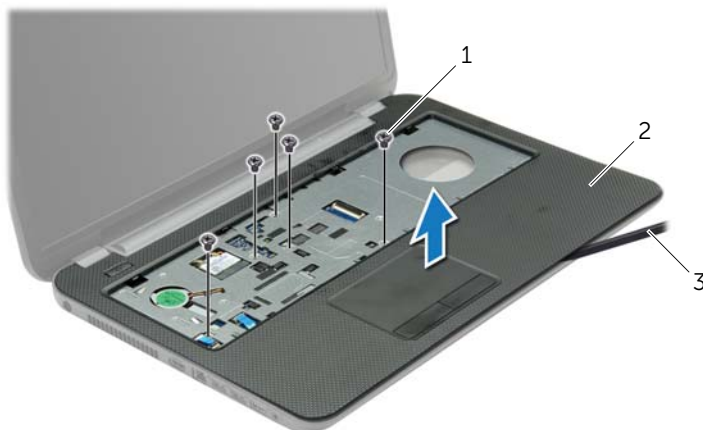

1	śruby (5)	2	podparcie dłoni
3	rysik z tworzywa sztucznego		

Instalowanie podparcia dłoni



OSTRZEŻENIE: Przed przystąpieniem do wykonywania czynności wymagających otwarcia obudowy komputera należy zapoznać się z instrukcjami dotyczącymi bezpieczeństwa dostarczonymi z komputerem i wykonać procedurę przedstawioną w sekcji „Przed przystąpieniem do serwisowania komputera” na stronie 9. Po zakończeniu pracy wykonaj procedurę przedstawioną w sekcji „Po zakończeniu serwisowania komputera” na stronie 11. Dodatkowe zalecenia dotyczące zalecanych procedur można znaleźć na stronie internetowej Regulatory Compliance (Informacje o zgodności z przepisami prawnymi) pod adresem dell.com/regulatory_compliance.

Procedura

- 1 Dopasuj podparcie dłoni do podstawy komputera.
- 2 Dociśnij krawędzie podparcia dłoni, aby umocować podparcie dłoni na miejscu.
- 3 Wkręć śruby mocujące podparcie dłoni do podstawy komputera.
- 4 Podłącz kabel tabliczki dotykowej i kabel przycisku zasilania do złączy na płycie systemowej i naciśnij dźwignie złączy, aby umocować kable.
- 5 Zamknij wyświetlacz i odwróć komputer spodem do góry.
- 6 Wkręć śruby mocujące podparcie dłoni do podstawy komputera.

Po wykonaniu procedury

- 1 Zainstaluj klawiaturę. Zobacz „Instalowanie klawiatury” na stronie 19.
- 2 Zainstaluj pokrywę dolną. Zobacz „Instalowanie pokrywy dolnej” na stronie 21.
- 3 Zainstaluj akumulator. Zobacz „Instalowanie akumulatora” na stronie 13.

Wymontowywanie karty Mini-Card sieci bezprzewodowej

! **OSTRZEŻENIE:** Przed przystąpieniem do wykonywania czynności wymagających otwarcia obudowy komputera należy zapoznać się z instrukcjami dotyczącymi bezpieczeństwa dostarczonymi z komputerem i wykonać procedurę przedstawioną w sekcji „Przed przystąpieniem do serwisowania komputera” na stronie 9. Po zakończeniu pracy wykonaj procedurę przedstawioną w sekcji „Po zakończeniu serwisowania komputera” na stronie 11. Dodatkowe zalecenia dotyczące zalecanych procedur można znaleźć na stronie internetowej Regulatory Compliance (Informacje o zgodności z przepisami prawnymi) pod adresem dell.com/regulatory_compliance.

Przed wykonaniem procedury

- 1 Wymontuj akumulator. Zobacz „Wymontowywanie akumulatora” na stronie 12.
- 2 Wymontuj pokrywę dolną. Zobacz „Wymontowywanie pokrywy dolnej” na stronie 20.
- 3 Wymontuj klawiaturę. Zobacz „Wymontowywanie klawiatury” na stronie 17.
- 4 Wymontuj podparcie dłoni. Zobacz „Wymontowywanie podparcia dłoni” na stronie 29.

Procedura

- 1 Odłącz kable antenowe od karty Mini-Card sieci bezprzewodowej.
- 2 Wykręć śrubę mocującą kartę Mini-Card do płyty systemowej.

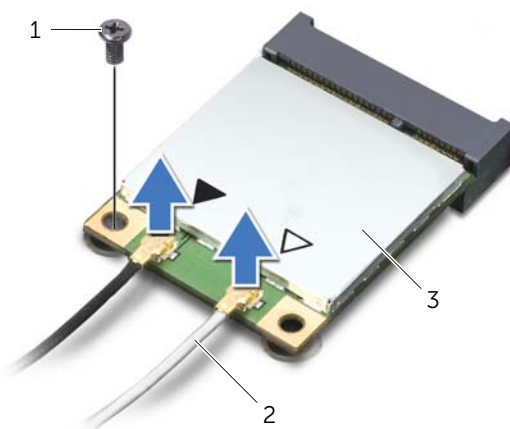

1	śruba	2	kable antenowe (2)
3	karta Mini-Card sieci bezprzewodowej		

3 Wymij kartę Mini-Card sieci bezprzewodowej z gniazda.

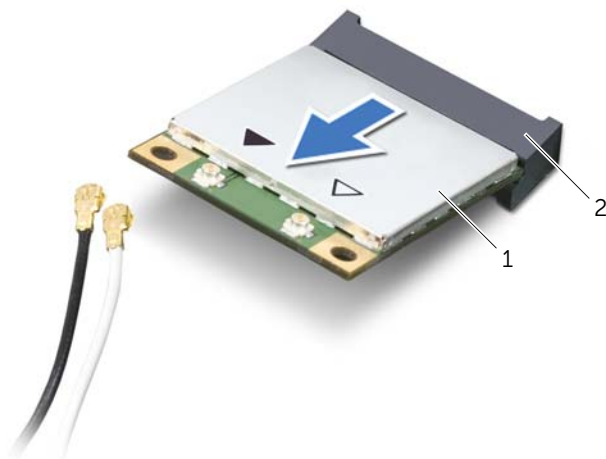

1 karta Mini-Card sieci bezprzewodowej 2 gniazdo karty Mini-Card

Instalowanie karty Mini-Card sieci bezprzewodowej

 **OSTRZEŻENIE:** Przed przystąpieniem do wykonywania czynności wymagających otwarcia obudowy komputera należy zapoznać się z instrukcjami dotyczącymi bezpieczeństwa dostarczonymi z komputerem i wykonać procedurę przedstawioną w sekcji „Przed przystąpieniem do serwisowania komputera” na stronie 9. Po zakończeniu pracy wykonaj procedurę przedstawioną w sekcji „Po zakończeniu serwisowania komputera” na stronie 11. Dodatkowe zalecenia dotyczące zalecanych procedur można znaleźć na stronie internetowej Regulatory Compliance (Informacje o zgodności z przepisami prawnymi) pod adresem dell.com/regulatory_compliance.

Procedura

 **PRZESTROGA:** Aby uniknąć uszkodzenia karty Mini-Card sieci bezprzewodowej, sprawdź, czy pod kartą nie przebiegają żadne kable.

- 1 Dopasuj wycięcie na karcie Mini-Card do wypustki w gnieździe.
- 2 Włóż kartę Mini-Card pod kątem 45 stopni do gniazda karty Mini-Card.
- 3 Dociśnij drugi koniec karty Mini-Card i wkręć śrubę mocującą kartę Mini-Card do gniazda na płycie systemowej.
- 4 Podłącz kable antenowe do karty Mini-Card sieci bezprzewodowej.

W poniższej tabeli przedstawiono schemat kolorów kabli antenowych poszczególnych kart Mini-Card sieci bezprzewodowej obsługiwanych w komputerze.

Złącza na karcie Mini-Card sieci bezprzewodowej	Kolor kabla antenowego
WLAN + Bluetooth (2 kable)	
Kabel główny WLAN + Bluetooth (biały trójkąt)	biały
Kabel pomocniczy WLAN + Bluetooth (czarny trójkąt)	czarny

Po wykonaniu procedury

- 1 Zainstaluj podparcie dłoni. Zobacz „Instalowanie podparcia dłoni” na stronie 32.
- 2 Zainstaluj klawiaturę. Zobacz „Instalowanie klawiatury” na stronie 19.
- 3 Zainstaluj pokrywę dolną. Zobacz „Instalowanie pokrywy dolnej” na stronie 21.
- 4 Zainstaluj akumulator. Zobacz „Instalowanie akumulatora” na stronie 13.

Wymontowywanie płyty we/wy

⚠ OSTRZEŻENIE: Przed przystąpieniem do wykonywania czynności wymagających otwarcia obudowy komputera należy zapoznać się z instrukcjami dotyczącymi bezpieczeństwa dostarczonymi z komputerem i wykonać procedurę przedstawioną w sekcji „Przed przystąpieniem do serwisowania komputera” na stronie 9. Po zakończeniu pracy wykonaj procedurę przedstawioną w sekcji „Po zakończeniu serwisowania komputera” na stronie 11. Dodatkowe zalecenia dotyczące zalecanych procedur można znaleźć na stronie internetowej Regulatory Compliance (Informacje o zgodności z przepisami prawnymi) pod adresem dell.com/regulatory_compliance.

Przed wykonaniem procedury

- 1 Wymontuj akumulator. Zobacz „Wymontowywanie akumulatora” na stronie 12.
- 2 Wymontuj pokrywę dolną. Zobacz „Wymontowywanie pokrywy dolnej” na stronie 20.
- 3 Wymontuj klawiaturę. Zobacz „Wymontowywanie klawiatury” na stronie 17.
- 4 Wymontuj podparcie dłoni. Zobacz „Wymontowywanie podparcia dłoni” na stronie 29.

Procedura

- 1 Wykręć śrubę mocującą płytę we/wy do podstawy komputera.
- 2 Unieś zatrzask złącza i przy użyciu uchwyty odłącz kabel płyty we/wy od płyty systemowej.
- 3 Zdejmij kabel płyty we/wy z podstawy komputera.
- 4 Wymij płytę we/wy razem z kablem z podstawy komputera.

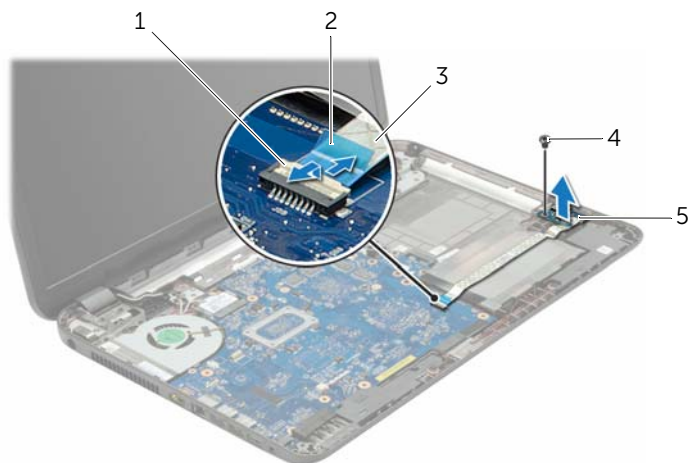

1	zatrzask złącza	2	uchwyt
3	kabel płyty we/wy	4	śruba
5	karta we/wy		

Instalowanie płyty we/wy

 **OSTRZEŻENIE:** Przed przystąpieniem do wykonywania czynności wymagających otwarcia obudowy komputera należy zapoznać się z instrukcjami dotyczącymi bezpieczeństwa dostarczonymi z komputerem i wykonać procedurę przedstawioną w sekcji „Przed przystąpieniem do serwisowania komputera” na stronie 9. Po zakończeniu pracy wykonaj procedurę przedstawioną w sekcji „Po zakończeniu serwisowania komputera” na stronie 11. Dodatkowe zalecenia dotyczące zalecanych procedur można znaleźć na stronie internetowej Regulatory Compliance (Informacje o zgodności z przepisami prawnymi) pod adresem dell.com/regulatory_compliance.

Procedura

- 1 Umieść płytę we/wy na właściwym miejscu przy użyciu prowadnic w podstawie komputera.
- 2 Wkręć śrubę mocującą płytę we/wy do podstawy komputera.
- 3 Przyklej kabel płyty we/wy do podstawy komputera.
- 4 Podłącz kabel płyty we/wy do złącza kabla płyty we/wy i naciśnij zatrzask złącza, aby zamocować kabel.

Po wykonaniu procedury

- 1 Zainstaluj podparcie dłoni. Zobacz „Instalowanie podparcia dłoni” na stronie 32.
- 2 Zainstaluj klawiaturę. Zobacz „Instalowanie klawiatury” na stronie 19.
- 3 Zainstaluj pokrywę dolną. Zobacz „Instalowanie pokrywy dolnej” na stronie 21.
- 4 Zainstaluj akumulator. Zobacz „Instalowanie akumulatora” na stronie 13.

Wymontowywanie płyty systemowej

 **OSTRZEŻENIE:** Przed przystąpieniem do wykonywania czynności wymagających otwarcia obudowy komputera należy zapoznać się z instrukcjami dotyczącymi bezpieczeństwa dostarczonymi z komputerem i wykonać procedurę przedstawioną w sekcji „Przed przystąpieniem do serwisowania komputera” na stronie 9. Po zakończeniu pracy wykonaj procedurę przedstawioną w sekcji „Po zakończeniu serwisowania komputera” na stronie 11. Dodatkowe zalecenia dotyczące zalecanych procedur można znaleźć na stronie internetowej Regulatory Compliance (Informacje o zgodności z przepisami prawnymi) pod adresem dell.com/regulatory_compliance.

 **UWAGA:** Na płycie systemowej jest przechowywany znacznik serwisowy komputera. Po wymianie płyty systemowej należy wprowadzić znacznik serwisowy w programie konfiguracji systemu.

 **UWAGA:** Przed odłączeniem kabli od płyty systemowej należy zanotować rozmieszczenie złączy, tak aby móc poprawnie podłączyć kable po wymianie płyty systemowej.

Przed wykonaniem procedury

- 1 Wymontuj akumulator. Zobacz „Wymontowywanie akumulatora” na stronie 12.
- 2 Wykonaj procedury od punkt 1 do punkt 2 przedstawione w sekcji „Wymontowywanie napędu dysków optycznych” na stronie 14.
- 3 Wymontuj pokrywę dolną. Zobacz „Wymontowywanie pokrywy dolnej” na stronie 20.
- 4 Wymontuj moduły pamięci. Zobacz „Wymontowywanie modułów pamięci” na stronie 22.
- 5 Wymontuj baterię pastylkową. Zobacz „Wymontowywanie baterii pastylkowej” na stronie 27.
- 6 Wykonaj procedury od punkt 1 do punkt 3 przedstawione w sekcji „Wymontowywanie dysku twardego” na stronie 24.
- 7 Wymontuj klawiaturę. Zobacz „Wymontowywanie klawiatury” na stronie 17.
- 8 Wymontuj podparcie dłoni. Zobacz „Wymontowywanie podparcia dłoni” na stronie 29.
- 9 Wymontuj kartę Mini-Card sieci bezprzewodowej. Zobacz „Wymontowywanie karty Mini-Card sieci bezprzewodowej” na stronie 33.

Procedura

- 1 Odłącz kabel gniazda zasilacza i kabel głośników od płyty systemowej.
- 2 Zdejmij osłonę z mylaru z płyty systemowej.

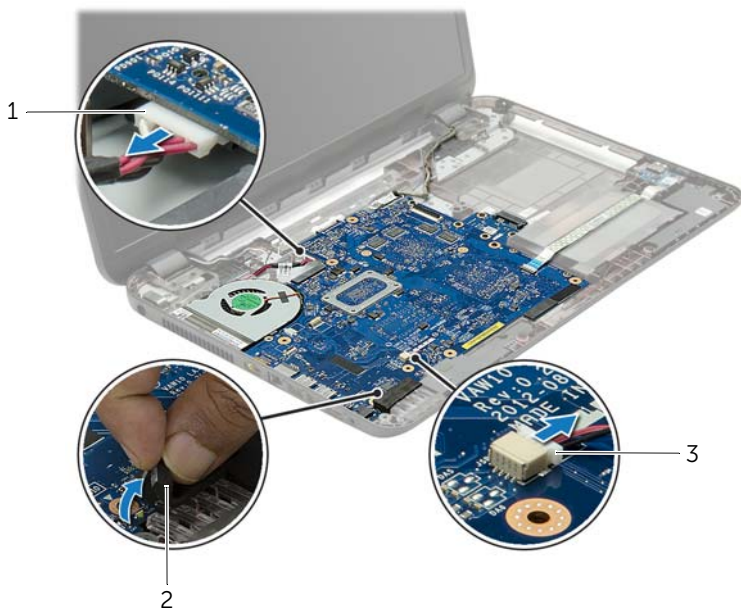

1	kabel gniazda zasilacza	2	osłona z mylaru
3	kabel głośnika		

- 3 Zdejmij taśmę mocującą kabel wyświetlacza do płyty systemowej i odłącz kabel wyświetlacza od płyty systemowej.
- 4 Unieś zatrzask złącza i przy użyciu uchwyty odłącz kabel płyty we/wy od płyty systemowej.

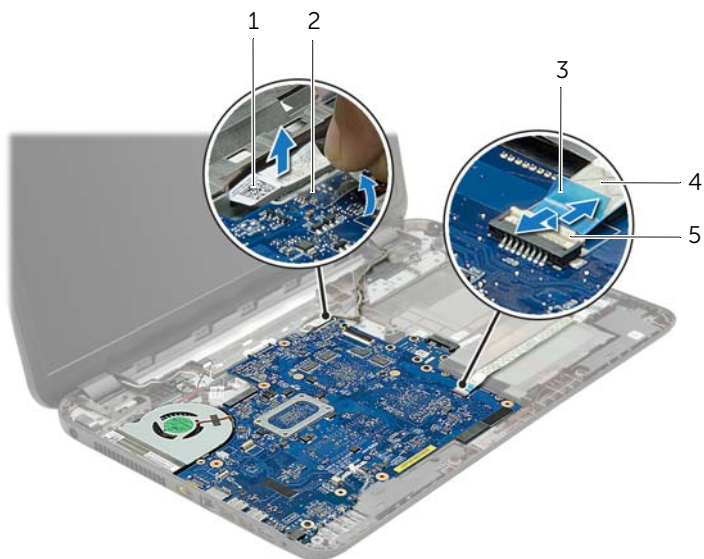

1	kabel wyświetlacza	2	taśma
3	uchwyt	4	kabel płyty we/wy
5	zatrzask złącza		

- 5 Wykręć śruby mocujące płytę systemową do podstawy komputera.
- 6 Unieś zestaw płyty systemowej pod kątem i uwolnij złącza na płycie systemowej z otworów w podstawie komputera.
- 7 Wymij zestaw płyty systemowej z podstawy komputera.

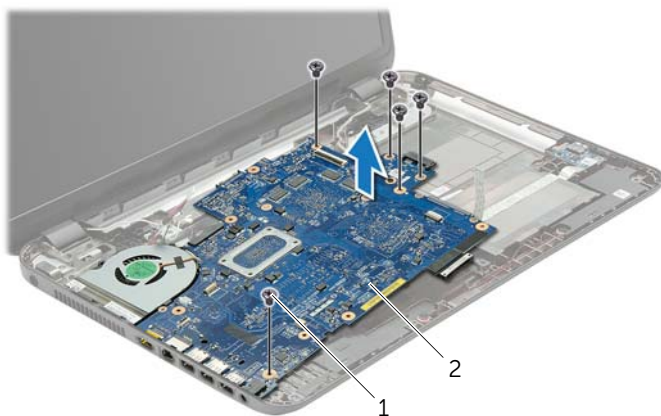

1	śruby (5)	2	zestaw płyty systemowej
---	-----------	---	-------------------------

- 8 Odwróć zespół płyty systemowej.
- 9 Wykręć śruby mocujące przejściówkę dysku twardego do zestawu płyty systemowej.
- 10 Odłącz przejściówkę dysku twardego od zestawu płyty systemowej.

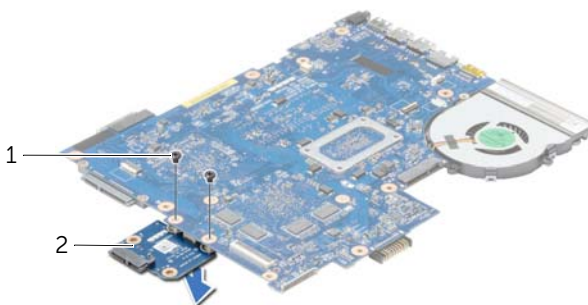

1	śruby (2)	2	przejściówka dysku twardego
---	-----------	---	-----------------------------

- 11 Wymontuj wentylator. Zobacz „Wymontowywanie wentylatora” na stronie 44.
- 12 Wymontuj radiator. Zobacz „Wymontowywanie radiatora” na stronie 47.

Instalowanie płyty systemowej

 **OSTRZEŻENIE:** Przed przystąpieniem do wykonywania czynności wymagających otwarcia obudowy komputera należy zapoznać się z instrukcjami dotyczącymi bezpieczeństwa dostarczonymi z komputerem i wykonać procedurę przedstawioną w sekcji „Przed przystąpieniem do serwisowania komputera” na stronie 9. Po zakończeniu pracy wykonaj procedurę przedstawioną w sekcji „Po zakończeniu serwisowania komputera” na stronie 11. Dodatkowe zalecenia dotyczące zalecanych procedur można znaleźć na stronie internetowej Regulatory Compliance (Informacje o zgodności z przepisami prawnymi) pod adresem dell.com/regulatory_compliance.

 **UWAGA:** Na płycie systemowej jest przechowywany znaczek serwisowy komputera. Po wymianie płyty systemowej należy wprowadzić znaczek serwisowy w programie konfiguracji systemu.

Procedura

- 1 Zainstaluj radiator. Zobacz „Instalowanie radiatora” na stronie 49.
- 2 Zainstaluj wentylator. Zobacz „Instalowanie wentylatora” na stronie 46.
- 3 Podłącz przejściówkę dysku twardego do płyty systemowej.
- 4 Wkręć śruby mocujące przejściówkę dysku twardego do płyty systemowej.
- 5 Odwróć zespół płyty systemowej.
- 6 Umieść złącza płyty systemowej w szczelinach w podstawie komputera i dopasuj otwory na śruby w płycie systemowej do otworów w podstawie komputera.
- 7 Wkręć śruby mocujące płytę systemową do podstawy komputera.
- 8 Przymocuj osłonę z mylaru do płyty systemowej.
- 9 Podłącz kabel wyświetlacza do płyty systemowej i przymocuj kabel taśmą.
- 10 Podłącz kabel płyty we/wy do złącza kabla płyty we/wy i naciśnij zatrzask złącza, aby zamocować kabel.
- 11 Podłącz kabel złącza zasilacza i kabel głośników do płyty systemowej.

Po wykonaniu procedury

- 1 Zainstaluj kartę Mini-Card sieci bezprzewodowej. Zobacz „Instalowanie karty Mini-Card sieci bezprzewodowej” na stronie 35.
- 2 Zainstaluj podparcie dłoni. Zobacz „Instalowanie podparcia dłoni” na stronie 32.
- 3 Zainstaluj klawiaturę. Zobacz „Instalowanie klawiatury” na stronie 19.
- 4 Wykonaj procedury od punkt 3 do punkt 5 przedstawione w sekcji „Instalowanie dysku twardego” na stronie 26.
- 5 Włóż baterię pastylkową. Zobacz „Instalowanie baterii pastylkowej” na stronie 28.
- 6 Zainstaluj moduły pamięci. Zobacz „Instalowanie modułów pamięci” na stronie 23.
- 7 Zainstaluj pokrywę dolną. Zobacz „Instalowanie pokrywy dolnej” na stronie 21.
- 8 Wykonaj procedury od punkt 3 do punkt 4 przedstawione w sekcji „Instalowanie napędu dysków optycznych” na stronie 16.
- 9 Zainstaluj akumulator. Zobacz „Instalowanie akumulatora” na stronie 13.

Wymontowywanie wentylatora



OSTRZEŻENIE: Przed przystąpieniem do wykonywania czynności wymagających otwarcia obudowy komputera należy zapoznać się z instrukcjami dotyczącymi bezpieczeństwa dostarczonymi z komputerem i wykonać procedurę przedstawioną w sekcji „Przed przystąpieniem do serwisowania komputera” na stronie 9. Po zakończeniu pracy wykonaj procedurę przedstawioną w sekcji „Po zakończeniu serwisowania komputera” na stronie 11. Dodatkowe zalecenia dotyczące zalecanych procedur można znaleźć na stronie internetowej Regulatory Compliance (Informacje o zgodności z przepisami prawnymi) pod adresem dell.com/regulatory_compliance.

Przed wykonaniem procedury

- 1 Wymontuj akumulator. Zobacz „Wymontowywanie akumulatora” na stronie 12.
- 2 Wykonaj procedury od punkt 1 do punkt 2 przedstawione w sekcji „Wymontowywanie napędu dysków optycznych” na stronie 14.
- 3 Wykonaj procedury od punkt 1 do punkt 3 przedstawione w sekcji „Wymontowywanie dysku twardego” na stronie 24.
- 4 Wymontuj pokrywę dolną. Zobacz „Wymontowywanie pokrywy dolnej” na stronie 20.
- 5 Wymontuj klawiaturę. Zobacz „Wymontowywanie klawiatury” na stronie 17.
- 6 Wymontuj podparcie dłoni. Zobacz „Wymontowywanie podparcia dłoni” na stronie 29.
- 7 Wymontuj kartę Mini-Card sieci bezprzewodowej. Zobacz „Wymontowywanie karty Mini-Card sieci bezprzewodowej” na stronie 33.
- 8 Wykonaj procedury od punkt 1 do punkt 8 przedstawione w sekcji „Wymontowywanie płyty systemowej” na stronie 38.

Procedura

- 1 Odłącz kabel wentylatora od płyty systemowej.
- 2 Wykręć śrubę mocującą wentylator do płyty systemowej.
- 3 Zdejmij wentylator razem z kablem z płyty systemowej.

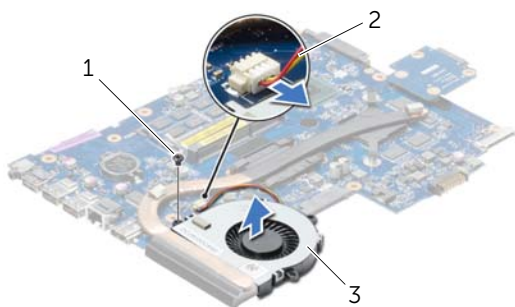

1	śruba	2	kabel wentylatora
3	wentylator		

Instalowanie wentylatora



OSTRZEŻENIE: Przed przystąpieniem do wykonywania czynności wymagających otwarcia obudowy komputera należy zapoznać się z instrukcjami dotyczącymi bezpieczeństwa dostarczonymi z komputerem i wykonać procedurę przedstawioną w sekcji „Przed przystąpieniem do serwisowania komputera” na stronie 9. Po zakończeniu pracy wykonaj procedurę przedstawioną w sekcji „Po zakończeniu serwisowania komputera” na stronie 11. Dodatkowe zalecenia dotyczące zalecanych procedur można znaleźć na stronie internetowej Regulatory Compliance (Informacje o zgodności z przepisami prawnymi) pod adresem dell.com/regulatory_compliance.

Procedura

- 1 Umieść wentylator na płycie systemowej i przykręć śrubę mocującą wentylator do płyty systemowej.
- 2 Podłącz kabel wentylatora do złącza na płycie systemowej.

Po wykonaniu procedury

- 1 Wykonaj procedury od punkt 5 do punkt 11 przedstawione w sekcji „Instalowanie płyty systemowej” na stronie 42.
- 2 Zainstaluj kartę Mini-Card sieci bezprzewodowej. Zobacz „Instalowanie karty Mini-Card sieci bezprzewodowej” na stronie 35.
- 3 Zainstaluj podparcie dłoni. Zobacz „Instalowanie podparcia dłoni” na stronie 32.
- 4 Zainstaluj klawiaturę. Zobacz „Instalowanie klawiatury” na stronie 19.
- 5 Zainstaluj pokrywę dolną. Zobacz „Instalowanie pokrywy dolnej” na stronie 21.
- 6 Wykonaj procedury od punkt 3 do punkt 4 przedstawione w sekcji „Instalowanie napędu dysków optycznych” na stronie 16.
- 7 Wykonaj procedury od punkt 3 do punkt 5 przedstawione w sekcji „Instalowanie dysku twardego” na stronie 26.
- 8 Zainstaluj akumulator. Zobacz „Instalowanie akumulatora” na stronie 13.

Wymontowywanie radiatora

 **OSTRZEŻENIE:** Przed przystąpieniem do wykonywania czynności wymagających otwarcia obudowy komputera należy zapoznać się z instrukcjami dotyczącymi bezpieczeństwa dostarczonymi z komputerem i wykonać procedurę przedstawioną w sekcji „Przed przystąpieniem do serwisowania komputera” na stronie 9. Po zakończeniu pracy wykonaj procedurę przedstawioną w sekcji „Po zakończeniu serwisowania komputera” na stronie 11. Dodatkowe zalecenia dotyczące zalecanych procedur można znaleźć na stronie internetowej Regulatory Compliance (Informacje o zgodności z przepisami prawnymi) pod adresem dell.com/regulatory_compliance.

Przed wykonaniem procedury

- 1 Wymontuj akumulator. Zobacz „Wymontowywanie akumulatora” na stronie 12.
- 2 Wykonaj procedury od punkt 1 do punkt 2 przedstawione w sekcji „Wymontowywanie napędu dysków optycznych” na stronie 14.
- 3 Wykonaj procedury od punkt 1 do punkt 3 przedstawione w sekcji „Wymontowywanie dysku twardego” na stronie 24.
- 4 Wymontuj pokrywę dolną. Zobacz „Wymontowywanie pokrywy dolnej” na stronie 20.
- 5 Wymontuj klawiaturę. Zobacz „Wymontowywanie klawiatury” na stronie 17.
- 6 Wymontuj podparcie dłoni. Zobacz „Wymontowywanie podparcia dłoni” na stronie 29.
- 7 Wymontuj kartę Mini-Card sieci bezprzewodowej. Zobacz „Wymontowywanie karty Mini-Card sieci bezprzewodowej” na stronie 33.
- 8 Wykonaj procedury od punkt 1 do punkt 8 przedstawione w sekcji „Wymontowywanie płyty systemowej” na stronie 38.

Procedura

- 1 Wykręć ponumerowane śruby mocujące radiator procesora do płyty systemowej w kolejności wskazanej na radiatorze.
- 2 Zdejmij radiator z płyty systemowej.

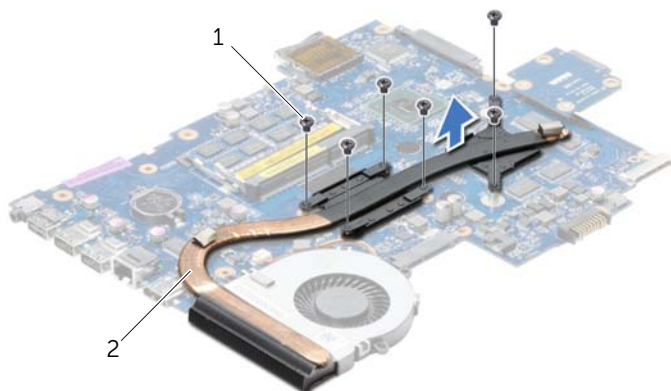

1 śruby (6)

2 radiator

Instalowanie radiatora



OSTRZEŻENIE: Przed przystąpieniem do wykonywania czynności wymagających otwarcia obudowy komputera należy zapoznać się z instrukcjami dotyczącymi bezpieczeństwa dostarczonymi z komputerem i wykonać procedurę przedstawioną w sekcji „Przed przystąpieniem do serwisowania komputera” na stronie 9. Po zakończeniu pracy wykonaj procedurę przedstawioną w sekcji „Po zakończeniu serwisowania komputera” na stronie 11. Dodatkowe zalecenia dotyczące zalecanych procedur można znaleźć na stronie internetowej Regulatory Compliance (Informacje o zgodności z przepisami prawnymi) pod adresem dell.com/regulatory_compliance.

Procedura

- 1 Usuń pastę termoprzewodzącą ze spodu radiatora i nałóż nową warstwę pasty.
- 2 Dopasuj otwory na śruby w radiatorze do otworów w płycie systemowej.
- 3 Wkręć ponumerowane śruby mocujące radiator procesora do płyty systemowej w kolejności wskazanej na radiatorze.

Po wykonaniu procedury

- 1 Wykonaj procedury od punkt 5 do punkt 11 przedstawione w sekcji „Instalowanie płyty systemowej” na stronie 42.
- 2 Zainstaluj kartę Mini-Card sieci bezprzewodowej. Zobacz „Instalowanie karty Mini-Card sieci bezprzewodowej” na stronie 35.
- 3 Zainstaluj podparcie dłoni. Zobacz „Instalowanie podparcia dłoni” na stronie 32.
- 4 Zainstaluj klawiaturę. Zobacz „Instalowanie klawiatury” na stronie 19.
- 5 Zainstaluj pokrywę dolną. Zobacz „Instalowanie pokrywy dolnej” na stronie 21.
- 6 Wykonaj procedury od punkt 3 do punkt 4 przedstawione w sekcji „Instalowanie napędu dysków optycznych” na stronie 16.
- 7 Wykonaj procedury od punkt 3 do punkt 5 przedstawione w sekcji „Instalowanie dysku twardego” na stronie 26.
- 8 Zainstaluj akumulator. Zobacz „Instalowanie akumulatora” na stronie 13.

Wymontowywanie przejściówki dysku twardego



OSTRZEŻENIE: Przed przystąpieniem do wykonywania czynności wymagających otwarcia obudowy komputera należy zapoznać się z instrukcjami dotyczącymi bezpieczeństwa dostarczonymi z komputerem i wykonać procedurę przedstawioną w sekcji „Przed przystąpieniem do serwisowania komputera” na stronie 9. Po zakończeniu pracy wykonaj procedurę przedstawioną w sekcji „Po zakończeniu serwisowania komputera” na stronie 11. Dodatkowe zalecenia dotyczące zalecanych procedur można znaleźć na stronie internetowej Regulatory Compliance (Informacje o zgodności z przepisami prawnymi) pod adresem dell.com/regulatory_compliance.

Przed wykonaniem procedury

- 1 Wymontuj akumulator. Zobacz „Wymontowywanie akumulatora” na stronie 12.
- 2 Wykonaj procedury od punkt 1 do punkt 2 przedstawione w sekcji „Wymontowywanie napędu dysków optycznych” na stronie 14.
- 3 Wykonaj procedury od punkt 1 do punkt 3 przedstawione w sekcji „Wymontowywanie dysku twardego” na stronie 24.
- 4 Wymontuj pokrywę dolną. Zobacz „Wymontowywanie pokrywy dolnej” na stronie 20.
- 5 Wymontuj klawiaturę. Zobacz „Wymontowywanie klawiatury” na stronie 17.
- 6 Wymontuj podparcie dłoni. Zobacz „Wymontowywanie podparcia dłoni” na stronie 29.
- 7 Wymontuj kartę Mini-Card sieci bezprzewodowej. Zobacz „Wymontowywanie karty Mini-Card sieci bezprzewodowej” na stronie 33.
- 8 Wykonaj procedury od punkt 1 do punkt 8 przedstawione w sekcji „Wymontowywanie płyty systemowej” na stronie 38.

Procedura

- 1 Wykręć śruby mocujące przejściówkę dysku twardego do płyty systemowej.
- 2 Odłącz przejściówkę dysku twardego od płyty systemowej.

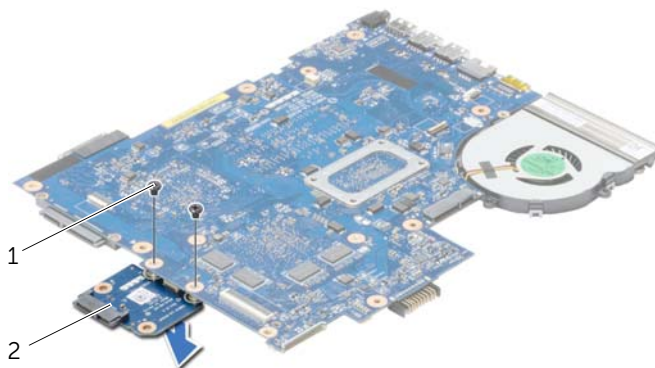

1 śruby (2)

2 przejściówka dysku twardego

Instalowanie przejściówki dysku twardego



OSTRZEŻENIE: Przed przystąpieniem do wykonywania czynności wymagających otwarcia obudowy komputera należy zapoznać się z instrukcjami dotyczącymi bezpieczeństwa dostarczonymi z komputerem i wykonać procedurę przedstawioną w sekcji „Przed przystąpieniem do serwisowania komputera” na stronie 9. Po zakończeniu pracy wykonaj procedurę przedstawioną w sekcji „Po zakończeniu serwisowania komputera” na stronie 11. Dodatkowe zalecenia dotyczące zalecanych procedur można znaleźć na stronie internetowej Regulatory Compliance (Informacje o zgodności z przepisami prawnymi) pod adresem dell.com/regulatory_compliance.

Procedura

- 1 Podłącz przejściówkę dysku twardego do płyty systemowej.
- 2 Wkręć śruby mocujące przejściówkę dysku twardego do płyty systemowej.

Po wykonaniu procedury

- 1 Wykonaj procedury od punkt 5 do punkt 11 przedstawione w sekcji „Instalowanie płyty systemowej” na stronie 42.
- 2 Zainstaluj kartę Mini-Card sieci bezprzewodowej. Zobacz „Instalowanie karty Mini-Card sieci bezprzewodowej” na stronie 35.
- 3 Zainstaluj podparcie dłoni. Zobacz „Instalowanie podparcia dłoni” na stronie 32.
- 4 Zainstaluj klawiaturę. Zobacz „Instalowanie klawiatury” na stronie 19.
- 5 Zainstaluj pokrywę dolną. Zobacz „Instalowanie pokrywy dolnej” na stronie 21.
- 6 Wykonaj procedury od punkt 3 do punkt 4 przedstawione w sekcji „Instalowanie napędu dysków optycznych” na stronie 16.
- 7 Wykonaj procedury od punkt 3 do punkt 5 przedstawione w sekcji „Instalowanie dysku twardego” na stronie 26.
- 8 Zainstaluj akumulator. Zobacz „Instalowanie akumulatora” na stronie 13.

Wymontowywanie głośników

 **OSTRZEŻENIE:** Przed przystąpieniem do wykonywania czynności wymagających otwarcia obudowy komputera należy zapoznać się z instrukcjami dotyczącymi bezpieczeństwa dostarczonymi z komputerem i wykonać procedurę przedstawioną w sekcji „Przed przystąpieniem do serwisowania komputera” na stronie 9. Po zakończeniu pracy wykonaj procedurę przedstawioną w sekcji „Po zakończeniu serwisowania komputera” na stronie 11. Dodatkowe zalecenia dotyczące zalecanych procedur można znaleźć na stronie internetowej Regulatory Compliance (Informacje o zgodności z przepisami prawnymi) pod adresem dell.com/regulatory_compliance.

Przed wykonaniem procedury

- 1 Wymontuj akumulator. Zobacz „Wymontowywanie akumulatora” na stronie 12.
- 2 Wykonaj procedury od punkt 1 do punkt 2 przedstawione w sekcji „Wymontowywanie napędu dysków optycznych” na stronie 14.
- 3 Wykonaj procedury od punkt 1 do punkt 3 przedstawione w sekcji „Wymontowywanie dysku twardego” na stronie 24.
- 4 Wymontuj pokrywę dolną. Zobacz „Wymontowywanie pokrywy dolnej” na stronie 20.
- 5 Wymontuj klawiaturę. Zobacz „Wymontowywanie klawiatury” na stronie 17.
- 6 Wymontuj podparcie dłoni. Zobacz „Wymontowywanie podparcia dłoni” na stronie 29.
- 7 Wymontuj kartę Mini-Card sieci bezprzewodowej. Zobacz „Wymontowywanie karty Mini-Card sieci bezprzewodowej” na stronie 33.
- 8 Wykonaj procedury od punkt 1 do punkt 7 przedstawione w sekcji „Wymontowywanie płyty systemowej” na stronie 38.

Procedura

- 1 Wykręć śruby mocujące głośniki do podstawy komputera.
- 2 Zanotuj sposób poprowadzenia kabla głośników i wyjmij kabel z prowadnic.
- 3 Wyjmij głośniki razem z kablem z podstawy komputera.



1 śruby (4)

2 głośniki (2)

3 kabel głośnika

Instalowanie głośników

 **OSTRZEŻENIE:** Przed przystąpieniem do wykonywania czynności wymagających otwarcia obudowy komputera należy zapoznać się z instrukcjami dotyczącymi bezpieczeństwa dostarczonymi z komputerem i wykonać procedurę przedstawioną w sekcji „Przed przystąpieniem do serwisowania komputera” na stronie 9. Po zakończeniu pracy wykonaj procedurę przedstawioną w sekcji „Po zakończeniu serwisowania komputera” na stronie 11. Dodatkowe zalecenia dotyczące zalecanych procedur można znaleźć na stronie internetowej Regulatory Compliance (Informacje o zgodności z przepisami prawnymi) pod adresem dell.com/regulatory_compliance.

Procedura

- 1 Umieść głośniki na miejscach przy użyciu prowadnic w podstawie komputera.
- 2 Umieść kabel głośników w prowadnicach w podstawie komputera.
- 3 Wkręć śruby mocujące głośniki do podstawy komputera.

Po wykonaniu procedury

- 1 Wykonaj procedury od punkt 5 do punkt 11 przedstawione w sekcji „Instalowanie płyty systemowej” na stronie 42.
- 2 Zainstaluj kartę Mini-Card sieci bezprzewodowej. Zobacz „Instalowanie karty Mini-Card sieci bezprzewodowej” na stronie 35.
- 3 Zainstaluj podparcie dłoni. Zobacz „Instalowanie podparcia dłoni” na stronie 32.
- 4 Zainstaluj klawiaturę. Zobacz „Instalowanie klawiatury” na stronie 19.
- 5 Zainstaluj pokrywę dolną. Zobacz „Instalowanie pokrywy dolnej” na stronie 21.
- 6 Wykonaj procedury od punkt 3 do punkt 4 przedstawione w sekcji „Instalowanie napędu dysków optycznych” na stronie 16.
- 7 Wykonaj procedury od punkt 3 do punkt 5 przedstawione w sekcji „Instalowanie dysku twardego” na stronie 26.
- 8 Zainstaluj akumulator. Zobacz „Instalowanie akumulatora” na stronie 13.

Wymontowywanie zestawu wyświetlacza



OSTRZEŻENIE: Przed przystąpieniem do wykonywania czynności wymagających otwarcia obudowy komputera należy zapoznać się z instrukcjami dotyczącymi bezpieczeństwa dostarczonymi z komputerem i wykonać procedurę przedstawioną w sekcji „Przed przystąpieniem do serwisowania komputera” na stronie 9. Po zakończeniu pracy wykonaj procedurę przedstawioną w sekcji „Po zakończeniu serwisowania komputera” na stronie 11. Dodatkowe zalecenia dotyczące zalecanych procedur można znaleźć na stronie internetowej Regulatory Compliance (Informacje o zgodności z przepisami prawnymi) pod adresem dell.com/regulatory_compliance.

Przed wykonaniem procedury

- 1 Wymontuj akumulator. Zobacz „Wymontowywanie akumulatora” na stronie 12.
- 2 Wykonaj procedury od punkt 1 do punkt 2 przedstawione w sekcji „Wymontowywanie napędu dysków optycznych” na stronie 14.
- 3 Wykonaj procedury od punkt 1 do punkt 3 przedstawione w sekcji „Wymontowywanie dysku twardego” na stronie 24.
- 4 Wymontuj pokrywę dolną. Zobacz „Wymontowywanie pokrywy dolnej” na stronie 20.
- 5 Wymontuj klawiaturę. Zobacz „Wymontowywanie klawiatury” na stronie 17.
- 6 Wymontuj podparcie dłoni. Zobacz „Wymontowywanie podparcia dłoni” na stronie 29.
- 7 Wymontuj kartę Mini-Card sieci bezprzewodowej. Zobacz „Wymontowywanie karty Mini-Card sieci bezprzewodowej” na stronie 33.
- 8 Wykonaj procedury od punkt 1 do punkt 7 przedstawione w sekcji „Wymontowywanie płyty systemowej” na stronie 38.

Procedura

- 1 Zanotuj sposób poprowadzenia kabla antenowego i wyjmij kabel z przewodnic.
- 2 Wykręć śruby mocujące zestaw wyświetlacza do podstawy komputera.
- 3 Wyjmij zestaw wyświetlacza z podstawy komputera.

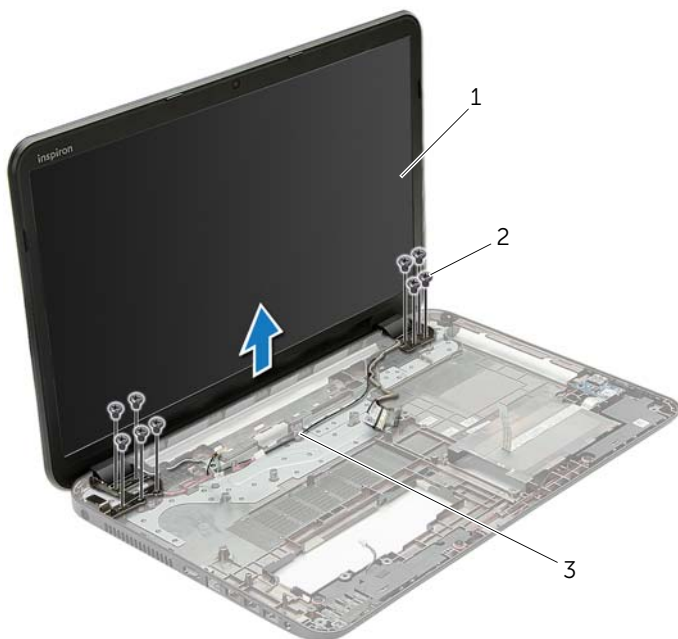

1 zestaw wyświetlacza

2 śruby (9)

3 prowadnice

Instalowanie zestawu wyświetlacza



OSTRZEŻENIE: Przed przystąpieniem do wykonywania czynności wymagających otwarcia obudowy komputera należy zapoznać się z instrukcjami dotyczącymi bezpieczeństwa dostarczonymi z komputerem i wykonać procedurę przedstawioną w sekcji „Przed przystąpieniem do serwisowania komputera” na stronie 9. Po zakończeniu pracy wykonaj procedurę przedstawioną w sekcji „Po zakończeniu serwisowania komputera” na stronie 11. Dodatkowe zalecenia dotyczące zalecanych procedur można znaleźć na stronie internetowej Regulatory Compliance (Informacje o zgodności z przepisami prawnymi) pod adresem dell.com/regulatory_compliance.

Procedura

- 1 Umieść zestaw wyświetlacza w podstawie komputera i dopasuj otwory na śruby w zestawie wyświetlacza do otworów w podstawie komputera.
- 2 Wkręć śruby mocujące zestaw wyświetlacza do podstawy komputera.
- 3 Umieść kabel antenowy w prowadnicach w podstawie komputera.

Po wykonaniu procedury

- 1 Wykonaj procedury od punkt 5 do punkt 11 przedstawione w sekcji „Instalowanie płyty systemowej” na stronie 42.
- 2 Zainstaluj kartę Mini-Card sieci bezprzewodowej. Zobacz „Instalowanie karty Mini-Card sieci bezprzewodowej” na stronie 35.
- 3 Zainstaluj podparcie dłoni. Zobacz „Instalowanie podparcia dłoni” na stronie 32.
- 4 Zainstaluj klawiaturę. Zobacz „Instalowanie klawiatury” na stronie 19.
- 5 Zainstaluj pokrywę dolną. Zobacz „Instalowanie pokrywy dolnej” na stronie 21.
- 6 Wykonaj procedury od punkt 3 do punkt 4 przedstawione w sekcji „Instalowanie napędu dysków optycznych” na stronie 16.
- 7 Wykonaj procedury od punkt 3 do punkt 5 przedstawione w sekcji „Instalowanie dysku twardego” na stronie 26.
- 8 Zainstaluj akumulator. Zobacz „Instalowanie akumulatora” na stronie 13.

Wymontowywanie osłony wyświetlacza



OSTRZEŻENIE: Przed przystąpieniem do wykonywania czynności wymagających otwarcia obudowy komputera należy zapoznać się z instrukcjami dotyczącymi bezpieczeństwa dostarczonymi z komputerem i wykonać procedurę przedstawioną w sekcji „Przed przystąpieniem do serwisowania komputera” na stronie 9. Po zakończeniu pracy wykonaj procedurę przedstawioną w sekcji „Po zakończeniu serwisowania komputera” na stronie 11. Dodatkowe zalecenia dotyczące zalecanych procedur można znaleźć na stronie internetowej Regulatory Compliance (Informacje o zgodności z przepisami prawnymi) pod adresem dell.com/regulatory_compliance.

Przed wykonaniem procedury

- 1 Wymontuj akumulator. Zobacz „Wymontowywanie akumulatora” na stronie 12.
- 2 Wykonaj procedury od punkt 1 do punkt 2 przedstawione w sekcji „Wymontowywanie napędu dysków optycznych” na stronie 14.
- 3 Wykonaj procedury od punkt 1 do punkt 3 przedstawione w sekcji „Wymontowywanie dysku twardego” na stronie 24.
- 4 Wymontuj pokrywę dolną. Zobacz „Wymontowywanie pokrywy dolnej” na stronie 20.
- 5 Wymontuj klawiaturę. Zobacz „Wymontowywanie klawiatury” na stronie 17.
- 6 Wymontuj podparcie dłoni. Zobacz „Wymontowywanie podparcia dłoni” na stronie 29.
- 7 Wymontuj kartę Mini-Card sieci bezprzewodowej. Zobacz „Wymontowywanie karty Mini-Card sieci bezprzewodowej” na stronie 33.
- 8 Wykonaj procedury od punkt 1 do punkt 7 przedstawione w sekcji „Wymontowywanie płyty systemowej” na stronie 38.
- 9 Wymontuj zestaw wyświetlacza. Zobacz „Wymontowywanie zestawu wyświetlacza” na stronie 56.

Procedura

- 1 Delikatnie podważ palcami wewnętrzną krawędź osłony wyświetlacza.
- 2 Zdejmij osłonę wyświetlacza z pokrywy wyświetlacza.



1 osłona wyświetlacza

Instalowanie osłony wyświetlacza

 **OSTRZEŻENIE:** Przed przystąpieniem do wykonywania czynności wymagających otwarcia obudowy komputera należy zapoznać się z instrukcjami dotyczącymi bezpieczeństwa dostarczonymi z komputerem i wykonać procedurę przedstawioną w sekcji „Przed przystąpieniem do serwisowania komputera” na stronie 9. Po zakończeniu pracy wykonaj procedurę przedstawioną w sekcji „Po zakończeniu serwisowania komputera” na stronie 11. Dodatkowe zalecenia dotyczące zalecanych procedur można znaleźć na stronie internetowej Regulatory Compliance (Informacje o zgodności z przepisami prawnymi) pod adresem dell.com/regulatory_compliance.

Procedura

Dopasuj osłonę wyświetlacza do pokrywy wyświetlacza i delikatnie wciśnij na miejsce.

Po wykonaniu procedury

- 1 Zainstaluj zestaw wyświetlacza. Zobacz „Instalowanie zestawu wyświetlacza” na stronie 58.
- 2 Wykonaj procedury od punkt 5 do punkt 11 przedstawione w sekcji „Instalowanie płyty systemowej” na stronie 42.
- 3 Zainstaluj kartę Mini-Card sieci bezprzewodowej. Zobacz „Instalowanie karty Mini-Card sieci bezprzewodowej” na stronie 35.
- 4 Zainstaluj podparcie dłoni. Zobacz „Instalowanie podparcia dłoni” na stronie 32.
- 5 Zainstaluj klawiaturę. Zobacz „Instalowanie klawiatury” na stronie 19.
- 6 Zainstaluj pokrywę dolną. Zobacz „Instalowanie pokrywy dolnej” na stronie 21.
- 7 Wykonaj procedury od punkt 3 do punkt 4 przedstawione w sekcji „Instalowanie napędu dysków optycznych” na stronie 16.
- 8 Wykonaj procedury od punkt 3 do punkt 5 przedstawione w sekcji „Instalowanie dysku twardego” na stronie 26.
- 9 Zainstaluj akumulator. Zobacz „Instalowanie akumulatora” na stronie 13.

Wymontowywanie zawiasów wyświetlacza



OSTRZEŻENIE: Przed przystąpieniem do wykonywania czynności wymagających otwarcia obudowy komputera należy zapoznać się z instrukcjami dotyczącymi bezpieczeństwa dostarczonymi z komputerem i wykonać procedurę przedstawioną w sekcji „Przed przystąpieniem do serwisowania komputera” na stronie 9. Po zakończeniu pracy wykonaj procedurę przedstawioną w sekcji „Po zakończeniu serwisowania komputera” na stronie 11. Dodatkowe zalecenia dotyczące zalecanych procedur można znaleźć na stronie internetowej Regulatory Compliance (Informacje o zgodności z przepisami prawnymi) pod adresem dell.com/regulatory_compliance.

Przed wykonaniem procedury

- 1 Wymontuj akumulator. Zobacz „Wymontowywanie akumulatora” na stronie 12.
- 2 Wykonaj procedury od punkt 1 do punkt 2 przedstawione w sekcji „Wymontowywanie napędu dysków optycznych” na stronie 14.
- 3 Wykonaj procedury od punkt 1 do punkt 3 przedstawione w sekcji „Wymontowywanie dysku twardego” na stronie 24.
- 4 Wymontuj pokrywę dolną. Zobacz „Wymontowywanie pokrywy dolnej” na stronie 20.
- 5 Wymontuj klawiaturę. Zobacz „Wymontowywanie klawiatury” na stronie 17.
- 6 Wymontuj podparcie dłoni. Zobacz „Wymontowywanie podparcia dłoni” na stronie 29.
- 7 Wymontuj kartę Mini-Card sieci bezprzewodowej. Zobacz „Wymontowywanie karty Mini-Card sieci bezprzewodowej” na stronie 33.
- 8 Wykonaj procedury od punkt 1 do punkt 7 przedstawione w sekcji „Wymontowywanie płyty systemowej” na stronie 38.
- 9 Wymontuj zestaw wyświetlacza. Zobacz „Wymontowywanie zestawu wyświetlacza” na stronie 56.
- 10 Wymontuj osłonę wyświetlacza. Zobacz „Wymontowywanie osłony wyświetlacza” na stronie 59.

Procedura

- 1 Wykręć śruby mocujące zawiasy wyświetlacza do pokrywy tylnej wyświetlacza.
- 2 Zdejmij zawiasy z tylnej pokrywy wyświetlacza.

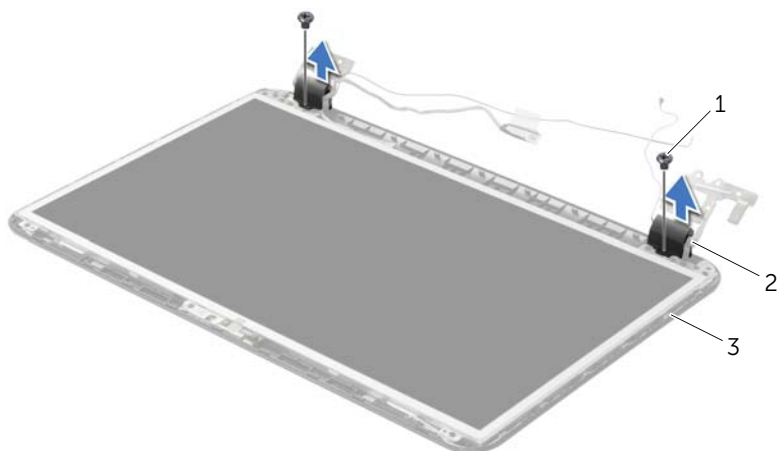

1 śruby (2)

2 zawiasy wyświetlacza (2)

3 pokrywa wyświetlacza

Instalowanie zawiasów wyświetlacza

 **OSTRZEŻENIE:** Przed przystąpieniem do wykonywania czynności wymagających otwarcia obudowy komputera należy zapoznać się z instrukcjami dotyczącymi bezpieczeństwa dostarczonymi z komputerem i wykonać procedurę przedstawioną w sekcji „Przed przystąpieniem do serwisowania komputera” na stronie 9. Po zakończeniu pracy wykonaj procedurę przedstawioną w sekcji „Po zakończeniu serwisowania komputera” na stronie 11. Dodatkowe zalecenia dotyczące zalecanych procedur można znaleźć na stronie internetowej Regulatory Compliance (Informacje o zgodności z przepisami prawnymi) pod adresem dell.com/regulatory_compliance.

Procedura

- 1 Dopasuj otwory na śruby w zawiasach wyświetlacza do otworów w tylnej pokrywie wyświetlacza.
- 2 Wkręć śruby mocujące zawiasy wyświetlacza do tylnej pokrywy wyświetlacza.

Po wykonaniu procedury

- 1 Zainstaluj osłonę wyświetlacza. Zobacz „Instalowanie osłony wyświetlacza” na stronie 61.
- 2 Zainstaluj zestaw wyświetlacza. Zobacz „Instalowanie zestawu wyświetlacza” na stronie 58.
- 3 Wykonaj procedury od punkt 5 do punkt 11 przedstawione w sekcji „Instalowanie płyty systemowej” na stronie 42.
- 4 Zainstaluj kartę Mini-Card sieci bezprzewodowej. Zobacz „Instalowanie karty Mini-Card sieci bezprzewodowej” na stronie 35.
- 5 Zainstaluj podparcie dłoni. Zobacz „Instalowanie podparcia dłoni” na stronie 32.
- 6 Zainstaluj klawiaturę. Zobacz „Instalowanie klawiatury” na stronie 19.
- 7 Zainstaluj pokrywę dolną. Zobacz „Instalowanie pokrywy dolnej” na stronie 21.
- 8 Wykonaj procedury od punkt 3 do punkt 4 przedstawione w sekcji „Instalowanie napędu dysków optycznych” na stronie 16.
- 9 Wykonaj procedury od punkt 1 do punkt 3 przedstawione w sekcji „Instalowanie dysku twardego” na stronie 26.
- 10 Zainstaluj akumulator. Zobacz „Instalowanie akumulatora” na stronie 13.

Wymontowywanie panelu wyświetlacza

 **OSTRZEŻENIE:** Przed przystąpieniem do wykonywania czynności wymagających otwarcia obudowy komputera należy zapoznać się z instrukcjami dotyczącymi bezpieczeństwa dostarczonymi z komputerem i wykonać procedurę przedstawioną w sekcji „Przed przystąpieniem do serwisowania komputera” na stronie 9. Po zakończeniu pracy wykonaj procedurę przedstawioną w sekcji „Po zakończeniu serwisowania komputera” na stronie 11. Dodatkowe zalecenia dotyczące zalecanych procedur można znaleźć na stronie internetowej Regulatory Compliance (Informacje o zgodności z przepisami prawnymi) pod adresem dell.com/regulatory_compliance.

Przed wykonaniem procedury

- 1 Wymontuj akumulator. Zobacz „Wymontowywanie akumulatora” na stronie 12.
- 2 Wykonaj procedury od punkt 1 do punkt 2 przedstawione w sekcji „Wymontowywanie napędu dysków optycznych” na stronie 14.
- 3 Wykonaj procedury od punkt 1 do punkt 3 przedstawione w sekcji „Wymontowywanie dysku twardego” na stronie 24.
- 4 Wymontuj pokrywę dolną. Zobacz „Wymontowywanie pokrywy dolnej” na stronie 20.
- 5 Wymontuj moduły pamięci. Zobacz „Wymontowywanie modułów pamięci” na stronie 22.
- 6 Wymontuj klawiaturę. Zobacz „Wymontowywanie klawiatury” na stronie 17.
- 7 Wymontuj podparcie dłoni. Zobacz „Wymontowywanie podparcia dłoni” na stronie 29.
- 8 Wymontuj kartę Mini-Card sieci bezprzewodowej. Zobacz „Wymontowywanie karty Mini-Card sieci bezprzewodowej” na stronie 33.
- 9 Wykonaj procedury od punkt 1 do punkt 7 przedstawione w sekcji „Wymontowywanie płyty systemowej” na stronie 38.
- 10 Wymontuj zestaw wyświetlacza. Zobacz „Wymontowywanie zestawu wyświetlacza” na stronie 56.
- 11 Wymontuj osłonę wyświetlacza. Zobacz „Wymontowywanie osłony wyświetlacza” na stronie 59.
- 12 Wymontuj zawiasy wyświetlacza. Zobacz „Wymontowywanie zawiasów wyświetlacza” na stronie 62.

Procedura

- 1 Wykręć śruby mocujące panel wyświetlacza do pokrywy tylnej wyświetlacza.
- 2 Ostrożnie zdejmij panel wyświetlacza i odwróć go.

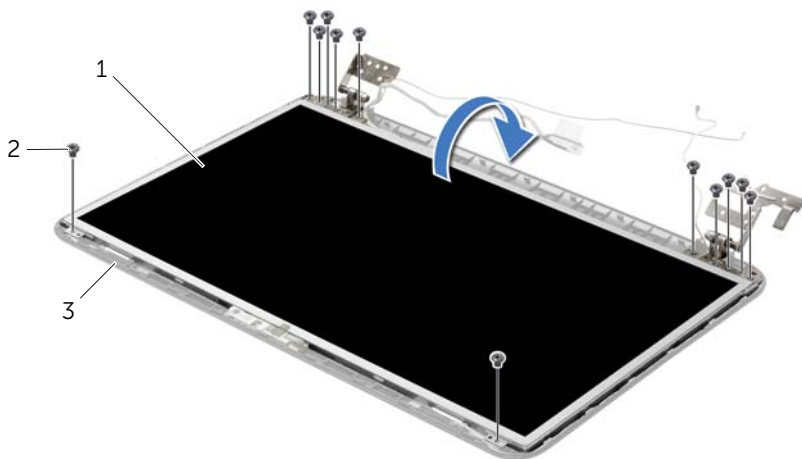

1 panel wyświetlacza

2 śruby (12)

3 pokrywa wyświetlacza

- 3 Zdejmij taśmę mocującą kabel wyświetlacza.
- 4 Odłącz kabel wyświetlacza od panelu wyświetlacza.

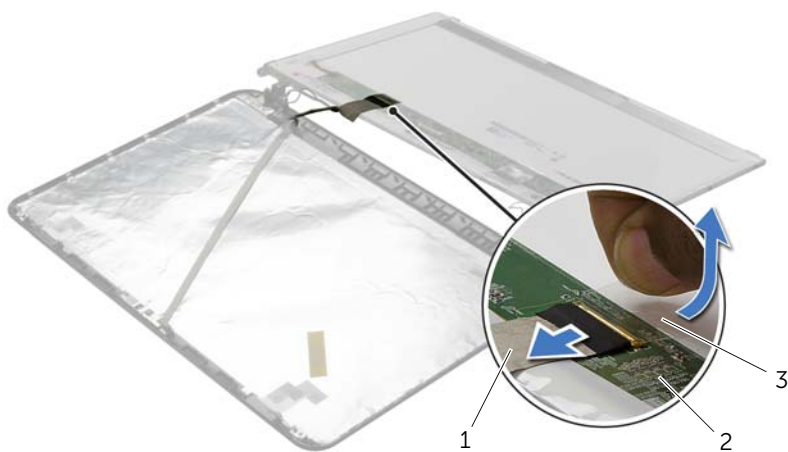

1 kabel wyświetlacza

2 panel wyświetlacza

3 taśma

Instalowanie panelu wyświetlacza



OSTRZEŻENIE: Przed przystąpieniem do wykonywania czynności wymagających otwarcia obudowy komputera należy zapoznać się z instrukcjami dotyczącymi bezpieczeństwa dostarczonymi z komputerem i wykonać procedurę przedstawioną w sekcji „Przed przystąpieniem do serwisowania komputera” na stronie 9. Po zakończeniu pracy wykonaj procedurę przedstawioną w sekcji „Po zakończeniu serwisowania komputera” na stronie 11. Dodatkowe zalecenia dotyczące zalecanych procedur można znaleźć na stronie internetowej Regulatory Compliance (Informacje o zgodności z przepisami prawnymi) pod adresem dell.com/regulatory_compliance.

Procedura

- 1 Podłącz kabel wyświetlacza do panelu wyświetlacza i przymocuj kabel taśmą.
- 2 Delikatnie umieść panel wyświetlacza w pokrywie wyświetlacza i dopasuj otwory na śruby w panelu wyświetlacza do otworów w pokrywie wyświetlacza.
- 3 Wkręć śruby mocujące panel wyświetlacza do tylnej pokrywy wyświetlacza.

Po wykonaniu procedury

- 1 Zainstaluj zawiasy wyświetlacza. Zobacz „Instalowanie zawiasów wyświetlacza” na stronie 64.
- 2 Zainstaluj osłonę wyświetlacza. Zobacz „Instalowanie osłony wyświetlacza” na stronie 61.
- 3 Zainstaluj zestaw wyświetlacza. Zobacz „Instalowanie zestawu wyświetlacza” na stronie 58.
- 4 Wykonaj procedury od punkt 5 do punkt 11 przedstawione w sekcji „Instalowanie płyty systemowej” na stronie 42.
- 5 Zainstaluj kartę Mini-Card sieci bezprzewodowej. Zobacz „Instalowanie karty Mini-Card sieci bezprzewodowej” na stronie 35.
- 6 Zainstaluj podparcie dłoni. Zobacz „Instalowanie podparcia dłoni” na stronie 32.
- 7 Zainstaluj klawiaturę. Zobacz „Instalowanie klawiatury” na stronie 19.
- 8 Zainstaluj moduły pamięci. Zobacz „Instalowanie modułów pamięci” na stronie 23.
- 9 Zainstaluj pokrywę dolną. Zobacz „Instalowanie pokrywy dolnej” na stronie 21.
- 10 Wykonaj procedury od punkt 3 do punkt 4 przedstawione w sekcji „Instalowanie napędu dysków optycznych” na stronie 16.
- 11 Wykonaj procedury od punkt 3 do punkt 5 przedstawione w sekcji „Instalowanie dysku twardego” na stronie 26.
- 12 Zainstaluj akumulator. Zobacz „Instalowanie akumulatora” na stronie 13.

Wymontowywanie modułu kamery

 **OSTRZEŻENIE:** Przed przystąpieniem do wykonywania czynności wymagających otwarcia obudowy komputera należy zapoznać się z instrukcjami dotyczącymi bezpieczeństwa dostarczonymi z komputerem i wykonać procedurę przedstawioną w sekcji „Przed przystąpieniem do serwisowania komputera” na stronie 9. Po zakończeniu pracy wykonaj procedurę przedstawioną w sekcji „Po zakończeniu serwisowania komputera” na stronie 11. Dodatkowe zalecenia dotyczące zalecanych procedur można znaleźć na stronie internetowej Regulatory Compliance (Informacje o zgodności z przepisami prawnymi) pod adresem dell.com/regulatory_compliance.

Przed wykonaniem procedury

- 1 Wymontuj akumulator. Zobacz „Wymontowywanie akumulatora” na stronie 12.
- 2 Wykonaj procedury od punkt 1 do punkt 2 przedstawione w sekcji „Wymontowywanie napędu dysków optycznych” na stronie 14.
- 3 Wykonaj procedury od punkt 1 do punkt 3 przedstawione w sekcji „Wymontowywanie dysku twardego” na stronie 24.
- 4 Wymontuj pokrywę dolną. Zobacz „Wymontowywanie pokrywy dolnej” na stronie 20.
- 5 Wymontuj moduły pamięci. Zobacz „Wymontowywanie modułów pamięci” na stronie 22.
- 6 Wymontuj klawiaturę. Zobacz „Wymontowywanie klawiatury” na stronie 17.
- 7 Wymontuj podparcie dłoni. Zobacz „Wymontowywanie podparcia dłoni” na stronie 29.
- 8 Wymontuj kartę Mini-Card sieci bezprzewodowej. Zobacz „Wymontowywanie karty Mini-Card sieci bezprzewodowej” na stronie 33.
- 9 Wykonaj procedury od punkt 1 do punkt 7 przedstawione w sekcji „Wymontowywanie płyty systemowej” na stronie 38.
- 10 Wymontuj zestaw wyświetlacza. Zobacz „Wymontowywanie zestawu wyświetlacza” na stronie 56.
- 11 Wymontuj osłonę wyświetlacza. Zobacz „Wymontowywanie osłony wyświetlacza” na stronie 59.
- 12 Wymontuj panel wyświetlacza. Zobacz „Wymontowywanie panelu wyświetlacza” na stronie 65.

Procedura

- 1 Odłącz przewód kamery od modułu kamery.
- 2 Wykręć śrubę mocującą moduł kamery do pokrywy wyświetlacza.
- 3 Wymij moduł kamery z pokrywy wyświetlacza.

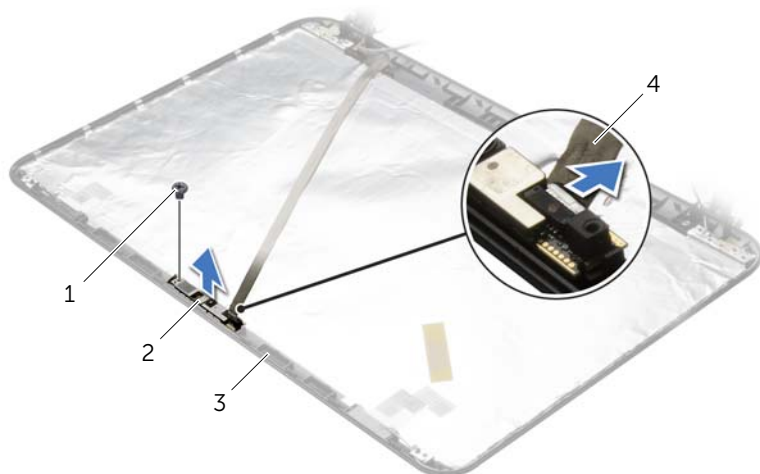

1	śruba	2	moduł kamery
3	pokrywa wyświetlacza	4	kabel kamery

Instalowanie modułu kamery

 **OSTRZEŻENIE:** Przed przystąpieniem do wykonywania czynności wymagających otwarcia obudowy komputera należy zapoznać się z instrukcjami dotyczącymi bezpieczeństwa dostarczonymi z komputerem i wykonać procedurę przedstawioną w sekcji „Przed przystąpieniem do serwisowania komputera” na stronie 9. Po zakończeniu pracy wykonaj procedurę przedstawioną w sekcji „Po zakończeniu serwisowania komputera” na stronie 11. Dodatkowe zalecenia dotyczące zalecanych procedur można znaleźć na stronie internetowej Regulatory Compliance (Informacje o zgodności z przepisami prawnymi) pod adresem dell.com/regulatory_compliance.

Procedura

- 1 Umieść moduł kamery na miejscu przy użyciu prowadnic w pokrywie wyświetlacza.
- 2 Wkręć śrubę mocującą moduł kamery do pokrywy wyświetlacza.
- 3 Podłącz kabel kamery do modułu kamery.

Po wykonaniu procedury

- 1 Zainstaluj osłonę wyświetlacza. Zobacz „Instalowanie osłony wyświetlacza” na stronie 61.
- 2 Zainstaluj zestaw wyświetlacza. Zobacz „Instalowanie zestawu wyświetlacza” na stronie 58.
- 3 Wykonaj procedury od punkt 5 do punkt 11 przedstawione w sekcji „Instalowanie płyty systemowej” na stronie 42.
- 4 Zainstaluj kartę Mini-Card sieci bezprzewodowej. Zobacz „Instalowanie karty Mini-Card sieci bezprzewodowej” na stronie 35.
- 5 Zainstaluj podparcie dłoni. Zobacz „Instalowanie podparcia dłoni” na stronie 32.
- 6 Zainstaluj klawiaturę. Zobacz „Instalowanie klawiatury” na stronie 19.
- 7 Zainstaluj moduły pamięci. Zobacz „Instalowanie modułów pamięci” na stronie 23.
- 8 Zainstaluj pokrywę dolną. Zobacz „Instalowanie pokrywy dolnej” na stronie 21.
- 9 Wykonaj procedury od punkt 3 do punkt 4 przedstawione w sekcji „Instalowanie napędu dysków optycznych” na stronie 16.
- 10 Wykonaj procedury od punkt 3 do punkt 5 przedstawione w sekcji „Instalowanie dysku twardego” na stronie 26.
- 11 Zainstaluj akumulator. Zobacz „Instalowanie akumulatora” na stronie 13.

Wymontowywanie gniazda zasilacza



OSTRZEŻENIE: Przed przystąpieniem do wykonywania czynności wymagających otwarcia obudowy komputera należy zapoznać się z instrukcjami dotyczącymi bezpieczeństwa dostarczonymi z komputerem i wykonać procedurę przedstawioną w sekcji „Przed przystąpieniem do serwisowania komputera” na stronie 9. Po zakończeniu pracy wykonaj procedurę przedstawioną w sekcji „Po zakończeniu serwisowania komputera” na stronie 11. Dodatkowe zalecenia dotyczące zalecanych procedur można znaleźć na stronie internetowej Regulatory Compliance (Informacje o zgodności z przepisami prawnymi) pod adresem dell.com/regulatory_compliance.

Przed wykonaniem procedury

- 1 Wymontuj akumulator. Zobacz „Wymontowywanie akumulatora” na stronie 12.
- 2 Wykonaj procedury od punkt 1 do punkt 2 przedstawione w sekcji „Wymontowywanie napędu dysków optycznych” na stronie 14.
- 3 Wykonaj procedury od punkt 1 do punkt 3 przedstawione w sekcji „Wymontowywanie dysku twardego” na stronie 24.
- 4 Wymontuj pokrywę dolną. Zobacz „Wymontowywanie pokrywy dolnej” na stronie 20.
- 5 Wymontuj moduły pamięci. Zobacz „Wymontowywanie modułów pamięci” na stronie 22.
- 6 Wymontuj klawiaturę. Zobacz „Wymontowywanie klawiatury” na stronie 17.
- 7 Wymontuj podparcie dłoni. Zobacz „Wymontowywanie podparcia dłoni” na stronie 29.
- 8 Wymontuj kartę Mini-Card sieci bezprzewodowej. Zobacz „Wymontowywanie karty Mini-Card sieci bezprzewodowej” na stronie 33.
- 9 Wykonaj procedury od punkt 1 do punkt 7 przedstawione w sekcji „Wymontowywanie płyty systemowej” na stronie 38.
- 10 Wymontuj zestaw wyświetlacza. Zobacz „Wymontowywanie zestawu wyświetlacza” na stronie 56.

Procedura

- 1 Zanotuj sposób poprowadzenia kabla gniazda zasilacza, a następnie wyjmij kabel z przewodnic w podstawie komputera.
- 2 Wyjmij gniazdo zasilacza razem z kablem z podstawy komputera.

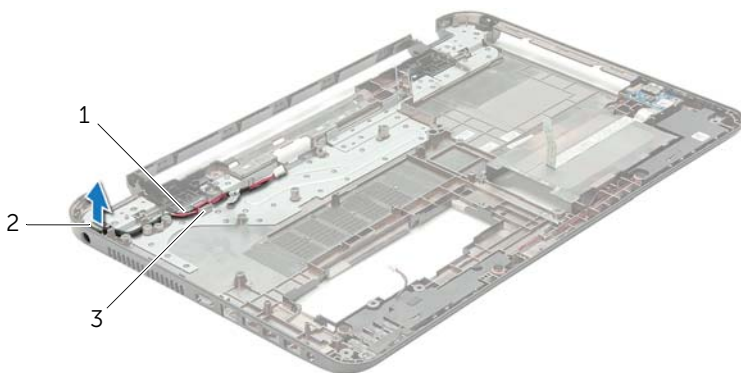

1	kabel gniazda zasilacza systemowego	2	gniazdo zasilacza sieciowego
3	przewodnice		

Instalowanie gniazda zasilacza

 **OSTRZEŻENIE:** Przed przystąpieniem do wykonywania czynności wymagających otwarcia obudowy komputera należy zapoznać się z instrukcjami dotyczącymi bezpieczeństwa dostarczonymi z komputerem i wykonać procedurę przedstawioną w sekcji „Przed przystąpieniem do serwisowania komputera” na stronie 9. Po zakończeniu pracy wykonaj procedurę przedstawioną w sekcji „Po zakończeniu serwisowania komputera” na stronie 11. Dodatkowe zalecenia dotyczące zalecanych procedur można znaleźć na stronie internetowej Regulatory Compliance (Informacje o zgodności z przepisami prawnymi) pod adresem dell.com/regulatory_compliance.

Procedura

- 1 Wsuń gniazdo zasilacza na miejsce.
- 2 Umieść kabel gniazda zasilacza w prowadnicach w podstawie komputera.

Po wykonaniu procedury

- 1 Zainstaluj zestaw wyświetlacza. Zobacz „Instalowanie zestawu wyświetlacza” na stronie 58.
- 2 Wykonaj procedury od punkt 5 do punkt 11 przedstawione w sekcji „Instalowanie płyty systemowej” na stronie 42.
- 3 Zainstaluj kartę Mini-Card sieci bezprzewodowej. Zobacz „Instalowanie karty Mini-Card sieci bezprzewodowej” na stronie 35.
- 4 Zainstaluj podparcie dłoni. Zobacz „Instalowanie podparcia dłoni” na stronie 32.
- 5 Zainstaluj klawiaturę. Zobacz „Instalowanie klawiatury” na stronie 19.
- 6 Zainstaluj pokrywę dolną. Zobacz „Instalowanie pokrywy dolnej” na stronie 21.
- 7 Wykonaj procedury od punkt 3 do punkt 4 przedstawione w sekcji „Instalowanie napędu dysków optycznych” na stronie 16.
- 8 Wykonaj procedury od punkt 3 do punkt 5 przedstawione w sekcji „Instalowanie dysku twardego” na stronie 26.
- 9 Zainstaluj akumulator. Zobacz „Instalowanie akumulatora” na stronie 13.

Ładowanie systemu BIOS

Ładowanie systemu BIOS może być konieczne, kiedy jest dostępna aktualizacja lub po wymianie płyty systemowej. Procedura ładowania systemu BIOS:

- 1 Włącz komputer.
- 2 Przejdź do strony internetowej **dell.com/support**.
- 3 Jeśli masz znacznik serwisowy komputera, wpisz go i kliknij przycisk **Submit** (Wprowadź).
Jeśli nie masz znacznika serwisowego, kliknij przycisk **Detect Service Tag** (Wykryj znacznik serwisowy), aby umożliwić automatyczne wykrycie znacznika.
 **UWAGA:** Jeśli próba automatycznego wykrycia znacznika serwisowego nie powiedzie się, wybierz posiadany produkt z listy kategorii.
- 4 Kliknij opcję **Drivers and Downloads** (Sterowniki i pliki do pobrania).
- 5 Z listy rozwijanej **Operating System** (System operacyjny) wybierz system operacyjny zainstalowany na komputerze.
- 6 Kliknij pozycję **BIOS**.
- 7 Kliknij przycisk **Download File** (Pobierz plik), aby pobrać najnowszą wersję systemu BIOS dla komputera.
- 8 Na kolejnej stronie zaznacz opcję **Single-file download** (Pobieranie pojedynczego pliku) i kliknij przycisk **Continue** (Kontynuuj).
- 9 Zapisz plik aktualizacji systemu BIOS. Po zakończeniu pobierania przejdź do folderu, w którym plik został zapisany.
- 10 Kliknij dwukrotnie ikonę pliku aktualizacji systemu BIOS i postępuj zgodnie z instrukcjami wyświetlanymi na ekranie.